

PowerShot SX740 HS

PORTUGUÊS

Manual do Usuário da Câmera

- Certifique-se de ler este manual, incluindo a seção “Instruções de segurança” (12), antes de usar a câmera.
- A leitura deste manual ajudará você a aprender a usar a câmera corretamente.
- Guarde esse manual em segurança para uso futuro.
- Clique nos botões localizados no canto inferior direito para acessar outras páginas.
 - ▶ : Próxima página
 - ◀ : Página anterior
 - ↺ : Página mostrada antes de clicar em um link
- Para saltar para o início de um capítulo, clique no título do capítulo à direita.

Antes de usar

Manual Básico

Manual Avançado

Noções básicas sobre a câmera

Modo Automático / Modo Híbrido automático

Outros modos de fotografia / imagem

Modo P

Modos Tv, Av e M

Reprodução

Recursos sem fio

Menu de configuração

Acessórios

Apêndice

Índice remissivo

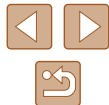

Antes de usar

Informações iniciais

Conteúdo da embalagem

Antes de usar a câmera, verifique se a embalagem contém os seguintes itens.

Se algum deles estiver faltando, entre em contato com a loja onde a câmera foi adquirida.

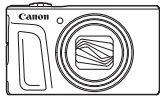

Câmera



Bateria*

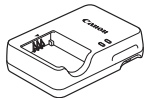

Carregador de bateria

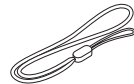

Alça para pulso

* Não retire a cobertura adesiva da bateria.

- Material impresso também incluído.
- Não inclui cartão de memória (📖2).

Cartões de memória compatíveis

Os cartões de memória a seguir (vendidos separadamente) também podem ser usados, independentemente da capacidade.

- Cartões de memória SD*1
- Cartões de memória SDHC*1*2
- Cartões de memória SDXC*1*2



*1 Cartões de memória em conformidade com as normas SD. Observe que nem todos os cartões de memória foram testados com a câmera.

*2 Cartões de memória UHS-I também são compatíveis.

Antes de usar

Manual Básico

Manual Avançado

Noções básicas sobre a câmera

Modo Automático / Modo Híbrido automático

Outros modos de fotografia / filmagem

Modo P

Modos Tv, Av e M

Reprodução

Recursos sem fio

Menu de configuração

Acessórios

Apêndice

Índice remissivo



Observações preliminares e informações legais

- Tire algumas fotografias de teste iniciais e examine-as para verificar se as imagens foram gravadas corretamente. Observe que a Canon Inc., suas subsidiárias, filiais e distribuidoras não se responsabilizam por quaisquer danos consequenciais provocados pelo mau funcionamento da câmera ou de acessórios, incluindo cartões de memória, que resultem na falha da gravação de uma imagem ou da gravação em um formato legível pela máquina.
- A captura pelo usuário de fotografias ou vídeos (imagem e/ou som) não autorizados de pessoas ou materiais protegidos por direitos autorais pode invadir a privacidade dessas pessoas e/ou violar os direitos legais de terceiros, incluindo copyright e outros direitos de propriedade intelectual. Observe que restrições podem se aplicar mesmo quando a captura de fotos ou vídeos destinar-se a fins meramente pessoais.
- Para obter informações sobre a garantia da câmera ou atendimento ao cliente, consulte as informações sobre a garantia fornecida no kit do Manual do Usuário da sua câmera.
- Embora a tela seja fabricada segundo condições de produção extremamente precisas e mais de 99,99% dos pixels funcionem de acordo com as especificações, em raras situações alguns pixels poderão apresentar defeito ou ser exibidos como pontos vermelhos ou pretos. Isso não indica danos à câmera nem afeta as imagens gravadas.
- Quando usada por períodos prolongados, a câmera poderá esquentar. Isso não indica danos.

Convenções usadas neste manual

- Esse manual usa ícones para representar os botões e seletores correspondentes da câmera em que eles aparecem ou com os quais se parecem.
- Os seguintes botões e controles da câmera são representados por ícones. Os números entre parênteses indicam os números dos controles correspondentes em “Nomes dos componentes” (📖4).
 - ▲ Botão para cima (12) na parte traseira
 - ◀ Botão para a esquerda (8) na parte traseira
 - ▶ Botão para a direita (13) na parte traseira
 - ▼ Botão para baixo (15) na parte traseira
 - 🔘 Seletor de controle (7) na parte traseira
- Os modos de captura, ícones e texto exibidos na tela são indicados entre colchetes.
- ⓘ: Informações importantes que você deve saber
- 🛠: Observações e sugestões para uso avançado da câmera
- 📖 xx: Páginas com informações relacionadas (neste exemplo, “xx” representa o número da página)
- As instruções apresentadas neste manual aplicam-se à câmera com configurações padrão.
- Para facilitar, todos os cartões de memória compatíveis são denominados simplesmente “cartão de memória”.
- Os símbolos “▶ Fotografias” e “▶ Vídeos” sob os títulos indicam como a função é usada — se para fotografias ou vídeos.

Antes de usar

Manual Básico

Manual Avançado

Noções básicas sobre a câmera

Modo Automático / Modo Híbrido automático

Outros modos de fotografia / imagem

Modo P

Modos Tv, Av e M

Reprodução

Recursos sem fio

Menu de configuração

Acessórios

Apêndice

Índice remissivo

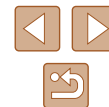

Nomes dos componentes

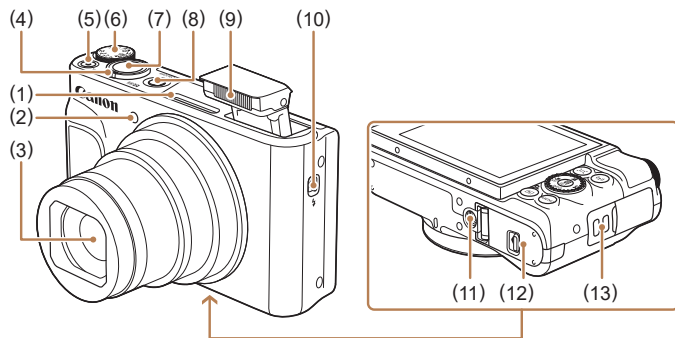

- | | |
|----------------------------------------------|-----------------------------------------|
| (1) Microfone | (7) Botão de disparo |
| (2) Luz | (8) Botão ON/OFF |
| (3) Lente | (9) Flash |
| (4) Botão de zoom | (10) Botão (pop-up do flash) |
| Captura: (teleobjetiva) / (grande-angular) | (11) Encaixe para tripé |
| Reprodução: (ampliar) / (índice) | (12) Tampa do cartão de memória/bateria |
| (5) Botão de filmagem | (13) Conexão da alça |
| (6) Seletor de modo | |

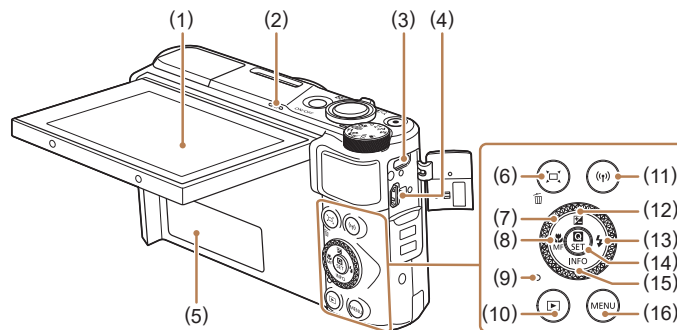

- | | |
|--------------------------------------------------------------------------------|------------------------------------------------------|
| (1) Tela | (9) Indicador |
| (2) Alto-falante | (10) Botão (Reproduzir) |
| (3) Terminal DIGITAL | (11) Botão (Wi-Fi) |
| (4) Terminal HDMI™ | (12) Botão (Compensação exposição) / Botão para cima |
| (5) Número de série (Número do corpo) | (13) Botão (Flash) / Botão para a direita |
| (6) Botão (Reproduzir) | (14) Botão (Menu/Definir Controle Rápido) |
| (7) Botão (Wi-Fi) | (15) Botão (Informações) / Botão para baixo |
| (8) Botão (Compensação exposição) / Botão para cima | (16) Botão MENU |
| (9) Botão (Flash) / Botão para a direita | |
| (10) Botão (Menu/Definir Controle Rápido) | |
| (11) Botão (Informações) / Botão para baixo | |
| (12) Botão (Auxílio de enquadramento - Procurar) / Botão (Apagar imagem única) | |
| (13) Botão (Macro) / MF (Foco manual) / Botão esquerdo | |



- Você pode girar o seletor de controle para executar a maioria das operações possíveis com os botões / / / , como escolher itens e alternar entre imagens.

Antes de usar

Manual Básico

Manual Avançado

Noções básicas sobre a câmera

Modo Automático / Modo Híbrido automático

Outros modos de fotografia / filmagem

Modo P

Modos Tv, Av e M

Reprodução

Recursos sem fio

Menu de configuração

Acessórios

Apêndice

Índice remissivo



Sumário

Antes de usar

Informações iniciais	2
Conteúdo da embalagem	2
Cartões de memória compatíveis.....	2
Observações preliminares e informações legais.....	3
Convenções usadas neste manual	3
Nomes dos componentes.....	4
Operações comuns da câmera	10
Instruções de segurança	12

Manual Básico

Operações básicas	14
Preparativos iniciais	14
Anexação de uma alça	14
Como segurar a câmera.....	14
Carregamento da bateria.....	15
Inserção da bateria e do cartão de memória.....	15
Remoção da bateria e do cartão de memória	16
Definição de data, hora e fuso horário	16
Idioma de exibição.....	17
Uso da câmera	18
Captura	18
Exibição	19
Apagamento de imagens	19

Manual Avançado

Noções básicas sobre a câmera	20
Ativar/Desativar	20
Botão de disparo	21
Modos de captura.....	21
Opções de visualização de captura	22
Ajuste do ângulo da tela.....	22
Tela Controle Rápido.....	23
Tela de menu	23
Teclado virtual	24
Display indicador	25
Quadros na tela de captura	25
Modo Automático / Modo Híbrido automático	26
Captura com configurações determinadas pela câmera.....	26
Captura (Smart Auto).....	26
Captura no Modo Híbrido automático.....	28
Reprodução de resumo de vídeos	29
Fotografias	29
Vídeos	29
Ícones de cenas	30
Ícones de estabilização de imagem (IS).....	30
Recursos práticos e convenientes	31
Aumentar mais o zoom sobre os objetos (Zoom Digital).....	31
Reaquisição fácil de objetos após zoom manual (Auxílio de enquadramento – Procurar)	31
Zoom automático em resposta a movimento de objeto (Zoom auto).....	32
Ajuste do tamanho da exibição de rostos constante	33
Adição de uma indicação de data	34
Uso do temporizador	34
Captura contínua	35

Antes de usar
Manual Básico
Manual Avançado
Noções básicas sobre a câmera
Modo Automático / Modo Híbrido automático
Outros modos de fotografia / imagem
Modo P
Modos Tv, Av e M
Reprodução
Recursos sem fio
Menu de configuração
Acessórios
Apêndice
Índice remissivo



Recursos de personalização de imagens	35
Alteração da proporção	35
Alteração da qualidade da imagem	36
Diretrizes para optar por gravar a configuração de pixels com base no tamanho do papel (para imagens 4:3)	36
Recursos úteis para captura	36
Exibição de grade	36
Desativação do nível automático	37
Alteração das configurações do modo IS	37
Desativação da estabilização de imagens	37
Gravação de vídeos com objetos do mesmo tamanho mostrado antes da captura	37
Personalização da operação da câmera	38
Prevenção de emissão de luz auxiliar de AF	38
Prevenção do acionamento da luz de redução de olhos vermelhos	38
Alteração do período de exibição de imagens após capturas	38
Outros modos de fotografia / filmagem	39
Aprimoramento de cores em capturas de comida (Comida)	39
Fotografia de você mesmo com as configurações ideais (Autorretrato)	40
Objetos em movimento (Esportes)	41
Cenas específicas	41
Aplicação de efeitos especiais	43
Captura com efeito de suavização de pele (Suavização de Pele)	43
Fotografia monocromática (P/B granulada)	44
Fotografia com efeito de foco suave	44
Fotografia com efeito de lente olho de peixe (Efeito Olho de Peixe)	44
Fotografia com efeito de pintura a óleo (Efeito arte forte)	44
Fotografia com efeito de aquarela (Efeito aquarela)	45

Fotografia com efeito de câmera de brinquedo (Efeito de câmera brinquedo)	45
Imagens semelhantes a modelos em miniatura (Efeito miniatura)	46
Gravação de vários vídeos	46
Alteração do tamanho da gravação de vídeos	46
Ajuste do brilho da imagem (Compensação de exposição)	47
Desativação do obturador lento automático	47
Correção de trepidação severa na câmera	47
Configurações de som	48
Desativação do filtro de vento	48
Uso do atenuador	48
Gravação de vídeos Time-Lapse	48
Efeito de modelo em miniatura em vídeos (Vídeo em ef. de miniat.)	49
Tempo de reprodução estimado (para cliques de um minuto)	49
Gravação de instantâneos de vídeos	49

Modo P	51
Captura no programa AE (Modo P)	51
Brilho da imagem (Exposição)	52
Ajuste do brilho da imagem (Compensação de exposição)	52
Bloqueio do brilho/exposição da imagem (Bloqueio AE)	52
Alteração do método de medição	52
Alteração da sensibilidade ISO	53
Correção automática de brilho e contraste (Otimizador de ilum. auto)	53
Cores da imagem	54
Captura de cores naturais (Balanço de brancos)	54
Balanço de brancos personalizado	54
Correção manual do balanço de brancos	55
Personalização de cores (Configs. de estilo)	55

Antes de usar
Manual Básico
Manual Avançado
Noções básicas sobre a câmera
Modo Automático / Modo Híbrido automático
Outros modos de fotografia / filmagem
Modo P
Modos Tv, Av e M
Reprodução
Recursos sem fio
Menu de configuração
Acessórios
Apêndice
Índice remissivo



Alcance e foco das capturas	56	Histograma	69
Captura de close-ups (Macro)	56	Tela de info de GPS	69
Captura no modo de foco manual	56	Registro de imagens enviadas	69
Identificação fácil da área em foco (Destaque MF)	57	Visualização de vídeos curtos criados ao tirar fotografias (Resumos de vídeos)	69
Teleconversor Digital	57	Navegação e filtragem de imagens	70
Escolha do método AF	57	Navegação pelas imagens em um índice	70
☑+Rastrear	58	Localização de imagens que atendem a condições específicas	70
Escolha dos objetos para foco (Rastrear AF)	58	Opções de visualização de imagens	71
Centralizar	59	Ampliação de imagens	71
Captura com Servo AF	59	Visualização de apresentações de slides	72
Altere a configuração do foco	60	Proteção de imagens	72
Captura com o bloqueio AF	60	Proteção de várias Imagens	72
Flash	61	Escolha de um método de seleção	72
Alteração do modo de flash	61	Escolha de imagens individuais	73
Flash automático	61	Seleção de um intervalo	73
Flash ligado	61	Especificação de todas as imagens de uma vez	74
Sincronização lenta	61	Apagamento de imagens	74
Flash desligado	61	Apagamento de várias imagens de uma vez	74
Ajuste da compensação de exposição do flash	62	Escolha de um método de seleção	74
Captura com o bloqueio FE	62	Escolha de imagens individuais	75
Outras configurações	63	Seleção de um intervalo	75
Alteração das configurações do modo IS	63	Especificação de todas as imagens de uma vez	76
Modos Tv, Av e M	64	Rotação das imagens	76
Velocidades de obturador específicas (Modo Tv)	64	Classificação das imagens	77
Valores de abertura específicos (Modo Av)	65	Edição de fotografias	77
Velocidades do obturador e valores de abertura específicos (Modo M)	65	Redimensionamento de imagens	77
Ajuste da saída do flash	66	Corte	78
Reprodução	67	Correção do efeito de olhos vermelhos	79
Exibição	67	Edição de vídeos	79
Mudança do modo de exibição	68	Remoção do início/fim de vídeos	79
Aviso de superexposição (para Realces de imagens)	69	Extração de quadros de vídeos 4K como fotos	80

Antes de usar
Manual Básico
Manual Avançado
Noções básicas sobre a câmera
Modo Automático / Modo Híbrido automático
Outros modos de fotografia / filmagem
Modo P
Modos Tv, Av e M
Reprodução
Recursos sem fio
Menu de configuração
Acessórios
Apêndice
Índice remissivo



Redução dos tamanhos dos arquivos	80
Edição de resumos de vídeos	81
Combinação de instantâneos de vídeos	82
Recursos sem fio	83
Recursos sem fio disponíveis.....	83
Preparação para usar os recursos sem fio	84
Preparação da câmera	84
Preparação de smartphones	85
Emparelhamento com smartphones via Bluetooth.....	85
Tela [Função Bluetooth].....	86
Função Bluetooth	86
Emparelhamento	86
Verif/apagar info de conexão.....	86
Endereço Bluetooth	86
Controle remoto da câmera com um smartphone	86
Georeferência de imagens durante a captura.....	87
Verificação das informações de localização.....	87
Conexão a Smartphones via Wi-Fi.....	88
Conexão por Wi-Fi a smartphones emparelhados via Bluetooth.....	88
Conexão a smartphones via Wi-Fi com o botão Wi-Fi	88
Conexão via ponto de acesso	89
Controle remoto da câmera com um smartphone	89
Imagens na câmera.....	89
Captura remota de imagens ao vivo	89
Envio de imagens para um smartphone.....	90
Envio de imagens para um smartphone via menu da câmera	90
Envio de imagens para um smartphone durante a reprodução	90
Envio automático de imagens para um smartphone à medida que são capturadas.....	90
Especificação de imagens visualizáveis	91

Encerramento de conexões Wi-Fi	91
Envio automático de imagens para um computador	92
Conexão a impressoras via Wi-Fi	93
Conexão via ponto de acesso	94
Upload de imagens para serviços da Web.....	95
Registro de serviços da Web.....	95
Registro do CANON iMAGE GATEWAY	95
Registro de outros serviços da Web.....	97
Upload de imagens para serviços Web	97
Reconexão via Wi-Fi	98
Edição ou apagamento de configurações sem fio	99
Alteração ou exclusão de configurações de conexão	99
Restauração das configurações padrão da câmera.....	99
Limpeza de informações em dispositivos emparelhados via Bluetooth.....	99
Menu de configuração	100
Ajuste de funções básicas da câmera.....	100
Desativação dos sons da câmera	100
Ajuste do volume	100
Tempo de retração da lente.....	101
Uso do Modo eco	101
Ajuste de economia de energia	101
Brilho da tela.....	101
Ocultação da tela de inicialização	102
Formatação de cartões de memória.....	102
Formatação de baixo nível	102
Seleção e criação de pastas	103
Número de arquivos	103
Desativação do giro automático	104
Exibição de unidades métricas/não métricas	104
Verificação dos logotipos de certificação.....	104
Idioma de exibição.....	104
Alteração da resolução de saída HDMI.....	105

Antes de usar
Manual Básico
Manual Avançado
Noções básicas sobre a câmera
Modo Automático / Modo Híbrido automático
Outros modos de fotografia / imagem
Modo P
Modos Tv, Av e M
Reprodução
Recursos sem fio
Menu de configuração
Acessórios
Apêndice
Índice remissivo

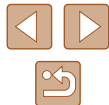

Ajuste de outras configurações	105
Restauração de configurações padrão da câmera	105
Restauração dos padrões da câmera	105
Restauração das configurações padrão da câmera	105
Ocultação da orientação de recursos	105
Acessórios	106
Mapa do sistema	106
Acessórios opcionais	107
Fontes de alimentação	107
Outros acessórios	108
Impressoras	108
Uso de acessórios opcionais	108
Reprodução em uma TV	108
Inserção e carregamento da bateria	109
Carregamento da bateria via computador	110
Uso do software	111
Gravação de imagens em um computador	112
Impressão de imagens	112
Impressão fácil	112
Configuração das opções de impressão	113
Adição de imagens às ordens de impressão (DPOF)	113
Configuração das opções de impressão	113
Especificação de imagens a serem impressas	114
Impressão de imagens adicionadas à ordem de impressão (DPOF)	114
Adição de imagens a um álbum de fotos	115
Adição de imagens individuais	115
Adição de várias imagens de uma vez	115
Apêndice	116
Solução de problemas	116
Erros e avisos	118

Informações na tela	119
Captura (exibição de informações detalhadas)	119
Nível da bateria	119
Reprodução (exibição de informações detalhadas)	120
Precauções de manuseio	121
Especificações	121
Sensor de imagem	121
Lente	121
Obturador	122
Abertura	122
Controle do flash	122
Tela	122
Captura	122
Gravação	123
Alimentação elétrica	123
Interface	123
Ambiente operacional	123
Dimensões (compatível com CIPA)	123
Peso (compatível com CIPA)	123
Bateria NB-13L	124
Carregador de bateria CB-2LHE	124
Adaptador de alimentação compacto CA-DC30E	124
Índice remissivo	125
Precauções para recursos sem fio	127
Software de terceiros	128
Informações pessoais e precauções de segurança	129
Informações sobre marcas comerciais e licenciamento	129
Isenção de responsabilidade	130

Antes de usar
Manual Básico
Manual Avançado
Noções básicas sobre a câmera
Modo Automático / Modo Híbrido automático
Outros modos de fotografia / filmagem
Modo P
Modos Tv, Av e M
Reprodução
Recursos sem fio
Menu de configuração
Acessórios
Apêndice
Índice remissivo



Operações comuns da câmera

Fotografia

- Usar configurações determinadas pela câmera (Modo Automático, Modo Híbrido automático)
 - [26](#), [28](#)
- Aprimorar cores em fotos de comidas (Comida)
 - [39](#)
- Fotografar você mesmo com as configurações ideais (Autorretrato)
 - [40](#)

Fotografar pessoas bem



Retratos
([41](#))

Corresponder a cenas específicas



Esportes
([41](#))



Cenas noturnas
([41](#))



Fogos de artifício
([41](#))

Aplicar efeitos especiais



Suavização de pele
([43](#))



Efeito olho de peixe
([44](#))



Efeito de pintura
com aquarela
([45](#))



Efeito de pintura
a óleo
([44](#))



Efeito miniatura
([46](#))



Efeito câmera
de brinquedo
([45](#))



Foco suave
([44](#))



Monocromático
([44](#))

- Foco em rostos
 - [26](#), [41](#), [58](#)
- Sem usar o flash (Flash desativado)
 - [61](#)
- Incluir a você mesmo na foto (Temporizador)
 - [34](#)
- Adicionar uma indicação de data
 - [34](#)
- Clipes de vídeos e fotos juntos (Resumo do vídeo)
 - [28](#)

Antes de usar

Manual Básico

Manual Avançado

Noções básicas sobre
a câmera

Modo Automático /
Modo Híbrido automático

Outros modos de
fotografia / filmagem

Modo P

Modos Tv, Av e M

Reprodução

Recursos sem fio

Menu de configuração







Acessórios

Apêndice

Índice remissivo



Ver

- Exibir imagens
 -  67
- Reprodução automática (apresentação de slides)
 -  72
- Em uma TV
 -  108
- Em um computador
 -  112
- Procurar imagens rapidamente
 -  70
- Apagar imagens
 -  74

Gravar/ver vídeos

- Gravar vídeos
 -  26,  46
- Exibir filmes
 -  67





Imprimir

- Imprimir fotos
 -  112

Salvar

- Salvar imagens em um computador
 -  112

Uso de recursos de Wi-Fi

- Enviar imagens para um smartphone
 -  85,  88
- Compartilhar imagens on-line
 -  95
- Enviar imagens para um computador
 -  92

Antes de usar

Manual Básico

Manual Avançado

Noções básicas sobre a câmera

Modo Automático / Modo Híbrido automático

Outros modos de fotografia / filmagem

Modo P

Modos Tv, Av e M

Reprodução

Recursos sem fio

Menu de configuração

Acessórios

Apêndice

Índice remissivo



Instruções de segurança

- Certifique-se de ler estas instruções a fim de operar o produto com segurança.
- Siga estas instruções para prevenir ferimentos ou danos ao operador do produto ou outras pessoas.



AVISO

Indica risco de lesões graves ou morte.

- Mantenha o produto fora do alcance de crianças pequenas. Uma alça enrolada no pescoço de uma pessoa pode causar estrangulamento.
- Utilize somente as fontes de alimentação especificadas neste manual de instruções para uso com o produto.
- Não desmonte nem modifique o produto.
- Não exponha o produto a impactos ou vibrações fortes.
- Não toque em nenhum componente interno exposto.
- Pare de usar o produto em caso de circunstâncias fora do normal, como a presença de fumaça ou odores estranhos.
- Não use solventes orgânicos, como álcool, benzina ou redutores, para limpar o produto.
- Não molhe o produto.
- Não insira objetos estranhos ou líquidos no produto.
- Não use o produto na presença de gases inflamáveis. Isso poderá causar choques elétricos, explosões ou incêndios.
- Em produtos equipados com um visor, não olhe pelo visor para fontes de luz intensa, como o sol em um dia claro ou lasers ou outras fontes de luz artificial fortes. Isso poderá prejudicar sua visão.

- Observe as instruções a seguir ao usar pilhas disponíveis no mercado ou as baterias fornecidas.
 - Use pilhas/baterias somente com os produtos para os quais elas foram especificadas.
 - Não aqueça pilhas/baterias nem exponha-as ao fogo.
 - Não carregue pilhas/baterias com carregadores de bateria não autorizados.
 - Não exponha os terminais a sujeira nem permita que eles entrem em contato com pinos ou outros objetos metálicos.
 - Não use pilhas/baterias com vazamentos.
 - Ao descartar pilhas/baterias, isole seus terminais usando fita ou outros meios adequados.

Isso poderá causar choques elétricos, explosões ou incêndios. Se uma pilha/bateria vazar e o material entrar em contato com sua pele ou roupas, lave a área exposta vigorosamente com água corrente. Em caso de contato com os olhos, lave cuidadosamente com quantidades generosas de água corrente e procure ajuda médica imediatamente.

- Observe as instruções a seguir ao usar um carregador de bateria ou adaptador CA.
 - Remova periodicamente qualquer acúmulo de sujeira do plugue e da tomada elétrica usando um pano seco.
 - Não insira nem remova o plugue do produto da tomada com as mãos molhadas.
 - Não use o produto se o plugue não estiver totalmente inserido na tomada elétrica.
 - Não exponha o plugue de energia e os terminais a sujeira nem permita que eles entrem em contato com pinos ou outros objetos metálicos.
 - Não toque no carregador de bateria ou adaptador CA conectado a uma tomada durante tempestades com raios.
 - Não coloque objetos pesados sobre o cabo de alimentação. Não danifique, quebre ou modifique o cabo de alimentação.
 - Não envolva o produto com panos ou outros materiais durante o uso ou logo após o uso (enquanto o produto ainda pode estar quente).
 - Não deixe o produto conectado a uma fonte de energia por longos períodos.

Isso poderá causar choques elétricos, explosões ou incêndios.

Antes de usar

Manual Básico

Manual Avançado

Noções básicas sobre a câmera

Modo Automático / Modo Híbrido automático

Outros modos de fotografia / imagem

Modo P

Modos Tv, Av e M

Reprodução

Recursos sem fio

Menu de configuração

Acessórios

Apêndice

Índice remissivo



- Não permita que o produto permaneça em contato com a mesma área de pele por períodos prolongados durante o uso.

Isso poderá resultar em queimaduras por contato de baixa temperatura, incluindo vermelhidão e formação de bolhas na pele, mesmo que o produto não pareça estar quente. O uso de um tripé ou equipamento semelhante é recomendado durante o uso do produto em locais quentes e para pessoas com problemas circulatórios ou pele menos sensível.

- Siga as indicações para desligar o produto em locais onde seu uso não é permitido.

Não fazer isso poderá causar o mau funcionamento de outros equipamentos em função do efeito das ondas eletromagnéticas e até mesmo causar acidentes.

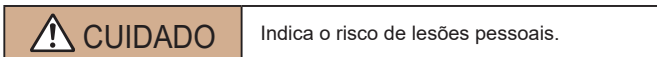

- Não dispare o flash próximo aos olhos.

Isso poderá machucá-los.

- A alça deve ser usada somente no corpo. Pendurar a alça com qualquer produto preso a ela em um gancho ou outro objeto poderá danificar o produto. Além disso, não agite o produto nem o submeta a impactos fortes.

- Não aplique pressão excessiva sobre a lente nem permita que um objeto a atinja.

Isso poderia danificar o produto.

- Quando acionado, o flash emite temperaturas elevadas. Mantenha os dedos, qualquer outra parte do corpo e objetos afastados da unidade do flash enquanto tira fotos.

Isso poderia causar queimaduras ou o mau funcionamento do flash.

- Não deixe o produto em locais expostos a temperaturas extremamente altas ou baixas.

O produto poderia ficar extremamente quente/frio e causar queimaduras ou lesões ao ser tocado.

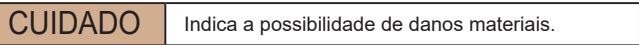

- Não aponte a câmera para fontes de luz intensa (como o sol em um dia claro ou uma fonte de luz artificial intensa).

Isso poderia danificar o sensor de imagem ou outros componentes internos.

- Ao usar a câmera em praias de areia ou locais de muito vento, tome cuidado para não deixar areia ou poeira penetrar na câmera.

- Remova a poeira, fuligem ou outro material estranho existente no flash com um cotonete ou pano.

O calor emitido pelo flash pode converter o material estranho em fumaça ou causar mau funcionamento do produto.

- Retire e guarde a bateria (ou as pilhas) quando não for usar o produto. A ocorrência de qualquer vazamento na bateria poderia causar danos ao produto.

- Antes de descartar a bateria (ou as pilhas), cubra os terminais com fita adesiva ou outro material isolante.

O contato com outros materiais metálicos pode provocar incêndio ou explosões.

- Quando não estiver em uso, desconecte o carregador de bateria usado com o produto. Quando estiver em uso, não o cubra com um pano ou outros objetos.

Deixar a unidade conectada à tomada por um longo período pode causar seu superaquecimento e deformação, resultando em incêndio.

- Não deixe nenhuma bateria perto de animais de estimação.

Caso animais de estimação mordam a bateria, vazamento, superaquecimento ou explosão poderão ocorrer, o que causará danos ao produto ou incêndio.

- Se o produto utilizar várias pilhas, não use pilhas com diferentes níveis de carga juntas nem use pilhas velhas e novas ao mesmo tempo. Não insira as pilhas com os terminais + e – invertidos.

Isso poderá causar o mau funcionamento do produto.

- Não sente com a câmera no bolso de sua calça.

Isso poderia causar defeitos ou danos à tela.

Antes de usar

Manual Básico

Manual Avançado

Noções básicas sobre a câmera

Modo Automático / Modo Híbrido automático

Outros modos de fotografia / imagem

Modo P

Modos Tv, Av e M

Reprodução

Recursos sem fio

Menu de configuração

Acessórios

Apêndice

Índice remissivo



Manual Básico

Operações básicas

Informações e instruções básicas, dos preparativos iniciais a como capturar e reproduzir imagens

Preparativos iniciais

Prepare-se para fotografar ou filmar conforme mostrado a seguir.

Anexação de uma alça

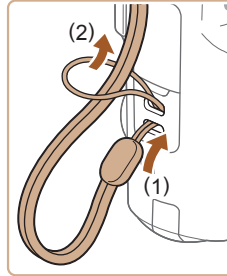

- Passe a extremidade da alça pela conexão de alça (1) e, em seguida, puxe a outra extremidade pelo elo na extremidade entrelaçada (2).

Como segurar a câmera

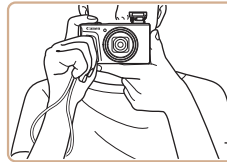

- Coloque a alça em volta de seu pulso.
- Ao fotografar ou filmar, mantenha os braços bem próximos do corpo e segure a câmera com firmeza para evitar que ela se mova. Se você levantar o flash, não apoie os dedos sobre ele.

Antes de usar

Manual Básico

Manual Avançado

Noções básicas sobre a câmera

Modo Automático / Modo Híbrido automático

Outros modos de fotografia / filmagem

Modo P

Modos Tv, Av e M

Reprodução

Recursos sem fio

Menu de configuração

Acessórios

Apêndice

Índice remissivo

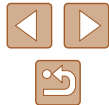

Carregamento da bateria

Antes de usar a bateria, carregue-a com o carregador fornecido. Certifique-se de carregar a bateria antes de usar a câmera pela primeira vez, pois ela não é vendida com a bateria carregada.

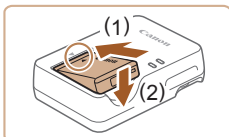

1 Insira a bateria.

- Depois de alinhar as marcas ▲ na bateria e no carregador, insira a bateria empurrando-a para dentro (1) e para baixo (2).

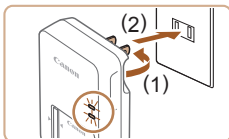

2 Carregue a bateria.

- Conecte o carregador de bateria em uma tomada como mostrado.
- Se seu carregador de bateria tiver um cabo de alimentação, conecte o cabo de alimentação ao carregador e, em seguida, conecte a outra extremidade à tomada.
- A luz de carregamento acenderá em laranja e o carregamento será iniciado.
- Quando o carregamento for concluído, a luz se tornará verde.

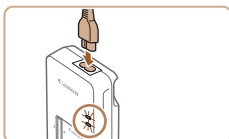

3 Remova a bateria.

- Após desconectar o carregador de bateria, retire a bateria empurrando-a para dentro (1) e para cima (2).



- Para proteger a bateria e mantê-la nas condições ideais, não a carregue por mais de 24 horas seguidas.



- Baterias carregadas perdem gradualmente sua carga, mesmo quando não são usadas. Carregue a bateria no dia em que ela será usada (ou no dia anterior).
- O carregador pode ser usado em regiões com alimentação elétrica de 100 VCA – 240 VCA (50/60 Hz). Para tomadas elétricas com formato diferente, use um adaptador de plugue disponível comercialmente. Transformadores elétricos para uso em viagens não devem ser utilizados, pois podem danificar a bateria.

Inserção da bateria e do cartão de memória

Insira a bateria incluída e um cartão de memória (vendido separadamente). Antes de usar um cartão de memória novo ou formatado em outro dispositivo, formate o cartão de memória com esta câmera (102).

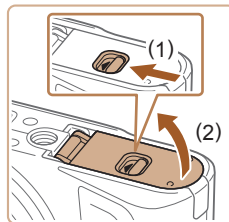

1 Abra a tampa.

- Deslize a trava (1) e abra a tampa (2).

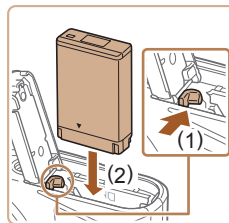

2 Insira a bateria.

- Empurre a trava da bateria na direção (1) e insira a bateria na direção (2) até que a trava encaixe com um clique.
- Se você inserir a bateria do lado incorreto, ela não encaixará na posição correta. Sempre verifique se a bateria está voltada para o lado correto e trava no lugar ao ser inserida.

Antes de usar

Manual Básico

Manual Avançado

Noções básicas sobre a câmera

Modo Automático / Modo Híbrido automático

Outros modos de fotografia / filmagem

Modo P

Modos Tv, Av e M

Reprodução

Recursos sem fio

Menu de configuração

Acessórios

Apêndice

Índice remissivo



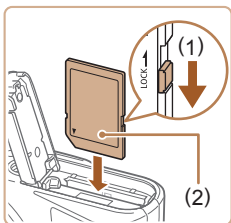

3 Verifique a chave de proteção contra gravação do seu cartão e insira o cartão de memória.

- Em cartões de memória com chave de proteção contra gravação, não será possível gravar se a chave estiver na posição travada. Mova a chave em direção a (1).
- Insira o cartão de memória — com a etiqueta (2) na direção indicada — até encaixá-lo na posição correta com um clique.
- Ao inserir o cartão de memória, certifique-se de que ele esteja do lado correto. Inserir cartões de memória do lado incorreto poderá danificar a câmera.

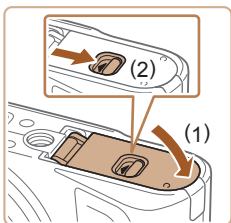

4 Feche a tampa.

- Baixe a tampa (1) e mantenha-a pressionada enquanto desliza a trava até encaixá-la na posição fechada com um clique (2).

Remoção da bateria e do cartão de memória

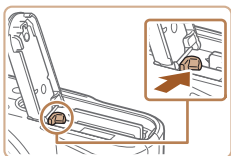

Remova a bateria.

- Abra a tampa e pressione a trava da bateria na direção da seta.
- A bateria será ejetada.

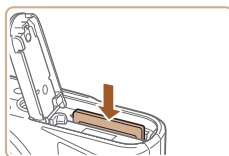

Remova o cartão de memória.

- Empurre o cartão de memória para dentro até ouvir um clique. Em seguida, solte-o lentamente.
- O cartão de memória será ejetado.

Definição de data, hora e fuso horário

Defina a data e a hora atuais. As informações especificadas desta forma são gravadas nas propriedades da imagem ao fotografar ou filmar. Elas também são usadas ao gerenciar imagens pela data da foto ou vídeo ou ao imprimir imagens com data.

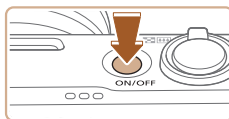

1 Ligue a câmera.

- Pressione o botão ON/OFF.
- A tela [Data/Hora/Fuso] é exibida.

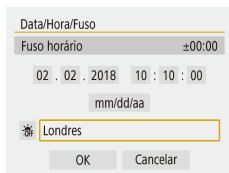

2 Defina o fuso horário.

- Pressione os botões ◀/▶ para escolher o item e, em seguida, pressione o botão .



Antes de usar

Manual Básico

Manual Avançado

Noções básicas sobre a câmera

Modo Automático / Modo Híbrido automático

Outros modos de fotografia / filmagem

Modo P

Modos Tv, Av e M

Reprodução

Recursos sem fio

Menu de configuração

Acessórios

Apêndice

Índice remissivo

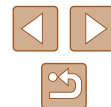



- Pressione o botão novamente, pressione os botões ▲/▼ para escolher um item e, em seguida, o botão .

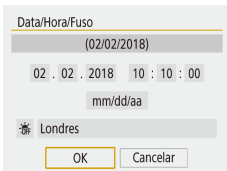

- Escolha [OK] para retornar a [Data/Hora/Fuso].

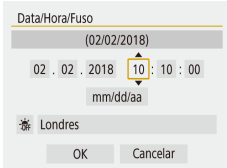

3 Ajuste a data e a hora.

- Pressione os botões ◀/▶ para navegar e o botão para selecionar um item, pressione os botões ▲/▼ para ajustar a data e a hora e, em seguida, pressione o botão .
- Escolha [OK] e pressione o botão .



- Defina corretamente a data, a hora e o fuso atuais, se a tela [Data/Hora/Fuso] for exibida quando a câmera for ligada.



- Você também pode definir data/hora/fuso pressionando o botão **MENU** e escolhendo o menu (23) > [Data/Hora/Fuso].
- Para definir o horário de verão (1 hora adiante), defina como na tela [Data/Hora/Fuso].

Idioma de exibição



1 Acesse a tela de menu.

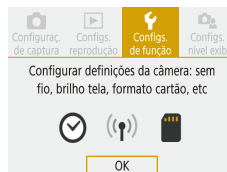

2 Escolha o menu de configurações de função.

- Pressione os botões ◀/▶ para escolher e, em seguida, pressione o botão .

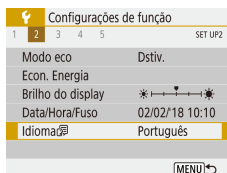

3 Escolha [Idioma].



4 Defina o idioma de exibição.

Antes de usar
Manual Básico
Manual Avançado
Noções básicas sobre a câmera
Modo Automático / Modo Híbrido automático
Outros modos de fotografia / imagem
Modo P
Modos Tv, Av e M
Reprodução
Recursos sem fio
Menu de configuração
Acessórios
Apêndice
Índice remissivo



Uso da câmera

► Fotografias ► Vídeos

Experimente a câmera ligando-a, tirando algumas fotos ou criando vídeos e exibindo-os.

Captura

Use o modo Auto para obter uma seleção totalmente automática das configurações ideais para a cena, com base no objeto e condições de captura determinadas pela câmera.

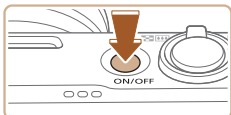

1 Ligue a câmera e entre no modo AUTO.



2 Aproxime ou afaste o zoom conforme desejar.

- Mova o botão de zoom conforme observa a tela.

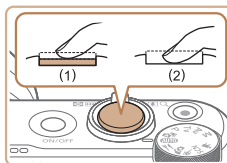
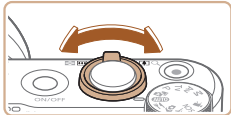

3 Fotografe.
Captura de fotografias

- Pressione o botão de disparo ligeiramente (1).
- Após focar, a câmera emitirá dois bipes e quadros são exibidos para indicar as áreas da imagem em foco. Pressione o botão de disparo até o fim (2).
- Para usar o flash, levante-o ao mover o botão . Ele será disparado ao capturar em condições de baixa luminosidade. Caso prefira não usar o flash, pressione-o para baixo com o dedo (para dentro da câmera).

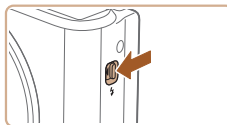

Gravação de vídeos

- Pressione o botão de filmagem para iniciar a gravação, e pressione-o novamente para parar.



Antes de usar

Manual Básico

Manual Avançado

Noções básicas sobre a câmera

Modo Automático / Modo Híbrido automático

Outros modos de fotografia / filmagem

Modo P

Modos Tv, Av e M

Reprodução

Recursos sem fio

Menu de configuração

Acessórios

Apêndice

Índice remissivo



Exibição

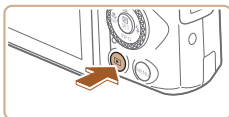





1 Alterne para reprodução.

- Pressione o botão .









2 Escolha imagens.

- Para exibir a imagem anterior ou seguinte, pressione os botões /  ou gire o seletor .
- Os vídeos são identificados por um ícone [SET] . Para reproduzir vídeos, vá para a etapa 3.



3 Reproduza vídeos.

- Pressione o botão , escolha  e, em seguida, pressione novamente o botão .
- A reprodução é iniciada. Após o término do vídeo, [SET]  será exibido.
- Para ajustar o volume, pressione os botões /  durante a reprodução.

Apagamento de imagens

Para apagar a imagem atual, faça o seguinte: Observe que as imagens apagadas não podem ser recuperadas.

1 Pressione o botão .

2 Pressione os botões / ou gire o seletor para escolher [Apagar] e, em seguida, pressione o botão .

Antes de usar

Manual Básico

Manual Avançado

Noções básicas sobre a câmera

Modo Automático / Modo Híbrido automático

Outros modos de fotografia / filmagem

Modo P

Modos Tv, Av e M

Reprodução

Recursos sem fio

Menu de configuração

Acessórios

Apêndice

Índice remissivo

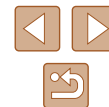

Manual Avançado

Noções básicas sobre a câmera

Outras operações básicas e novas formas de usar a câmera, incluindo opções de captura e reprodução

Ativar/Desativar

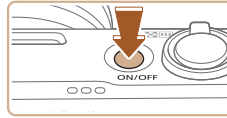



Modo de captura

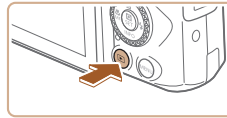



- Pressione o botão ON/OFF para ligar a câmera e se preparar para fotografar ou filmar.
- Para desligar a câmera, pressione novamente o botão ON/OFF.



Reprodução

- Pressione o botão  para ligar a câmera e ver suas fotos.
- Para desligar a câmera, pressione novamente o botão  ou pressione o botão ON/OFF.



- Para alternar para reprodução dos modos de captura, pressione o botão .
- Para alternar para o modo de captura da reprodução, pressione o botão de disparo até a metade () ou gire o seletor de modo () 21).
- A lente é retraída após cerca de um minuto durante a reprodução. Quando a lente estiver retraída, você poderá desligar a câmera ao pressionar o botão .

Antes de usar

Manual Básico

Manual Avançado

Noções básicas sobre a câmera

Modo Automático / Modo Híbrido automático

Outros modos de fotografia / filmagem

Modo P

Modos Tv, Av e M

Reprodução

Recursos sem fio

Menu de configuração

Acessórios

Apêndice

Índice remissivo

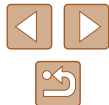

Botão de disparo

Para garantir que suas fotos fiquem em foco, sempre comece ao manter pressionado o botão de disparo até a metade e, quando o objeto estiver em foco, pressione o botão de disparo até o fim para fotografar.

Neste manual, as operações do botão de disparo são descritas como pressionar o botão *até a metade* ou *até o fim*.

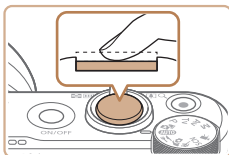

1 Pressione até a metade. (Pressione levemente para focar.)

- Pressione o botão de disparo até a metade. A câmera emite dois sinais sonoros e quadros são exibidos em torno das áreas da imagem em foco.

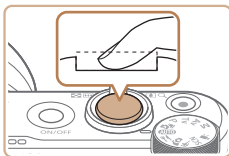

2 Pressione até o fim. (A partir da posição intermediária, pressione completamente para fotografar.)

- A câmera emite o som do obturador e tira a fotografia.
- Mantenha a câmera firme até o som do obturador terminar.



- As imagens poderão ficar fora de foco se você fotografar sem antes pressionar o botão de disparo até a metade.
- A duração da emissão do som do obturador varia de acordo com o tempo necessário para fotografar. Talvez demore um pouco mais em alguns tipos de cena. As imagens ficarão desfocadas se você mover a câmera (ou se o objeto se mover) antes do fim do som do obturador.

Modos de captura

Use o seletor de modo para acessar cada Modo de captura.

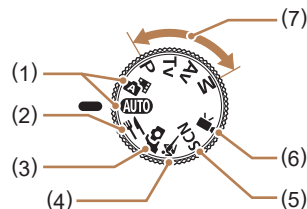

- (1) Modo Automático / Modo Híbrido automático **AUTO** Modo de captura totalmente automático, com configurações determinadas pela câmera (📖18, 📖26, 📖28).
- (2) Modo Comida Ajuste os tons das cores para tornar comidas frescas e vibrantes (📖39).
- (3) Modo Autorretrato Capture você mesmo com as configurações ideais (📖40).
- (4) Modo Esportes Capture continuamente conforme a câmera foca em objetos em movimento (📖41).
- (5) Modo Cena especial **SCN** Fotografar ou filmar com configurações projetadas para cenas específicas ou adicionar diversos efeitos (📖41).
- (6) Modo Vídeo Para gravar vídeos (📖46). Também será possível gravar vídeos quando o seletor de modo não estiver no Modo de vídeo; para isto, basta pressionar o botão de filmagem.
- (7) Modos P, Tv, Av e M **P/Tv/Av/M** Capture diversos tipos de imagens usando suas configurações preferidas (📖51, 📖64).

Antes de usar

Manual Básico

Manual Avançado

Noções básicas sobre a câmera

Modo Automático / Modo Híbrido automático

Outros modos de fotografia / filmagem

Modo P

Modos Tv, Av e M

Reprodução

Recursos sem fio

Menu de configuração

Acessórios



Apêndice

Índice remissivo



Opções de visualização de captura

Pressione o botão ▼ para exibir outras informações na tela ou para ocultar as informações. Para obter detalhes sobre as informações exibidas, consulte “Informações na tela” (119).

	Exibição de informações simples
	Exibição de informações detalhadas
	Sem exibição de informações

Ajuste do ângulo da tela

Você pode ajustar o ângulo e a orientação da tela para adequação à cena ou como você está capturando.

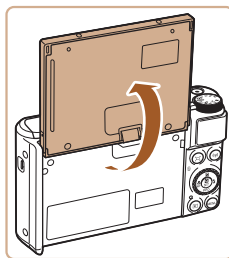

- A tela pode ser aberta até cerca de 180°.
- Se desejar participar da própria foto, você poderá ver sua imagem espelhada, bastando girar a tela em direção à frente da câmera.



- Quando a câmera não estiver em uso, mantenha a tela fechada.
- Não force uma abertura mais ampla da tela. Isso poderá danificar a câmera.



- Para cancelar a inversão do display, escolha o menu [▼] (123) > [Display Invert.] > [Dstiv.].

Antes de usar

Manual Básico

Manual Avançado

Noções básicas sobre a câmera

Modo Automático / Modo Híbrido automático

Outros modos de fotografia / imagem

Modo P

Modos Tv, Av e M

Reprodução

Recursos sem fio

Menu de configuração

Acessórios

Apêndice

Índice remissivo



Tela Controle Rápido

Configure recursos de captura ou reprodução comumente usados na tela [Q] (Controle Rápido).

Observe que os itens e as opções de configuração variam de acordo com o modo de captura.



1 Acesse a tela Controle Rápido.

- Pressione o botão [Q].



2 Escolha um item de configuração.

- Pressione os botões ▲/▼ para escolher um item (1).

3 Escolha uma opção de configuração.

- Pressione os botões ◀/▶ para escolher uma opção (2).
- Configure itens rotulados com um ícone [MENU] pressionando o botão MENU.

4 Confirme sua escolha e saia.

- Pressione o botão [Q].



- Você também pode configurar recursos de Controle Rápido na tela do menu.

Tela de menu

Configure diversas funções da câmera a partir da tela de menu, conforme mostrado a seguir. Itens de configuração são organizados por finalidade, como captura [📷] ou reprodução [▶], e agrupados em várias guias. Observe que os itens disponíveis variam de acordo com o modo de captura selecionado.



1 Acesse a tela de menu.

- Pressione o botão MENU.



2 Escolha uma guia principal.

- Pressione os botões ◀/▶ para escolher uma guia principal e, em seguida, pressione o botão [Q].

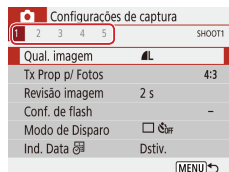

3 Escolha uma subguia.

- Pressione os botões ◀/▶ para escolher uma subguia.

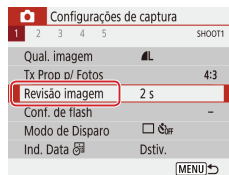

4 Escolha um item de configuração.

- Pressione os botões ▲/▼ para escolher o item de configuração e, em seguida, pressione o botão [Q].
- Alguns itens são selecionados com os botões ▲/▼ em uma tela diferente, após você pressionar o botão [Q] inicialmente.

Antes de usar

Manual Básico

Manual Avançado

Noções básicas sobre a câmera

Modo Automático / Modo Híbrido automático

Outros modos de fotografia / filmagem

Modo P

Modos Tv, Av e M

Reprodução

Recursos sem fio

Menu de configuração

Acessórios

Apêndice

Índice remissivo



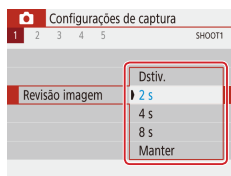

5 Escolha uma opção de configuração.

- Pressione os botões ▲/▼/◀/▶ para escolher uma opção de configuração e, em seguida, pressione o botão

6 Confirme sua escolha e saia.

- Pressione o botão **MENU** para voltar à tela da etapa 2 e pressione-o novamente para voltar à tela de captura.

Teclado virtual

Use o teclado virtual para inserir informações. Observe que o tamanho e o tipo de informações que você pode inserir variam de acordo com a função que está sendo usada.



(1) Inserção de caracteres

- Pressione os botões ▲/▼/◀/▶ ou gire o seletor para escolher a tecla do caractere desejado e, em seguida, pressione o botão .
- Para inserir letras maiúsculas, escolha e pressione o botão .
- O volume de informações que é possível inserir (1) varia de acordo com a função que está sendo usada.

Deslocamento do cursor

- Escolha [] ou [] e pressione o botão .

Alternância dos modos de entrada

- Escolha e pressione o botão .
- Os modos de entrada disponíveis variam de acordo com a função que está sendo usada.

Exclusão de caracteres

- Escolha [] e pressione o botão . O caractere anterior será excluído.

Retorno à tela anterior

- Pressione o botão **MENU**.

Antes de usar

Manual Básico

Manual Avançado

Noções básicas sobre a câmera

Modo Automático / Modo Híbrido automático

Outros modos de fotografia / filmagem

Modo P

Modos Tv, Av e M

Reprodução

Recursos sem fio

Menu de configuração

Acessórios

Apêndice

Índice remissivo

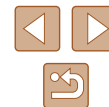

Display indicador

O indicador localizado na parte posterior da câmera (📖4) acende ou pisca de forma intermitente dependendo do status da câmera.

Cor	Status do indicador	Status da câmera
Verde	Aceso	Gravação de fotografias no cartão de memória ou leitura de fotografias do cartão
Verde	Intermitência lenta	Display desl.
Verde	Piscando	Gravação de filmes no cartão de memória, leitura de filmes do cartão, ou transmissão via Wi-Fi
Laranja	Aceso	Carregamento via USB
Laranja	Piscando	Erro de carregamento via USB



- Quando a leitura/gravação do cartão estiver em andamento, não desligue a câmera, abra o cartão de memória/tampa da bateria, ou agite ou atinja a câmera. Fazer isso poderá corromper imagens ou danificar a câmera ou o cartão de memória.

Quadros na tela de captura

Quadro branco	Exibido ao redor do objeto ou rosto da pessoa detectada como o objeto principal. Quando vários objetos são detectados, quadros cinzas são exibidos nos objetos que não são o objeto principal.
Quadro verde	Exibido após a câmera focar quando você pressiona o botão de disparo até a metade.
Quadro azul	Exibido conforme a câmera continua a focar em objetos em movimento. Também exibido quando você pressiona o botão de disparo até a metade.
Quadro amarelo	Exibido se a câmera não conseguir focar quando você pressionar o botão de disparo até a metade.



- Tente capturar no modo **P** (📖51) se nenhum quadro for exibido, se quadros não forem exibidos em torno dos objetos desejados ou se quadros forem exibidos no fundo ou em áreas similares.

Antes de usar

Manual Básico

Manual Avançado

Noções básicas sobre a câmera

Modo Automático / Modo Híbrido automático

Outros modos de fotografia / filmagem

Modo P

Modos Tv, Av e M

Reprodução

Recursos sem fio

Menu de configuração

Acessórios

Apêndice

Índice remissivo



Modo Automático / Modo Híbrido automático

Modo prático para fotografar de forma fácil com maior controle sobre fotos ou vídeos

Captura com configurações determinadas pela câmera

Use o modo Auto para obter uma seleção totalmente automática das configurações ideais para a cena, com base no objeto e condições de captura determinadas pela câmera.

Captura (Smart Auto)

► Fotografias ► Vídeos

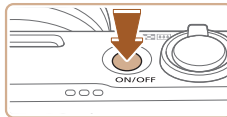

1 Ligue a câmera.



2 Entre no modo AUTO.

- Aponte a câmera para o objeto. A câmera emite um leve ruído de clique enquanto determina a cena.
- Os ícones que representam a cena (1) e o modo de estabilização de imagem (2) são exibidos no canto superior esquerdo da tela (📖30).
- Os quadros exibidos em torno dos objetos detectados indicam que eles estão em foco.



Antes de usar

Manual Básico

Manual Avançado

Noções básicas sobre a câmera

Modo Automático / Modo Híbrido automático

Outros modos de fotografia / filmagem

Modo P

Modos Tv, Av e M

Reprodução

Recursos sem fio

Menu de configuração

Acessórios

Apêndice

Índice remissivo

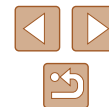

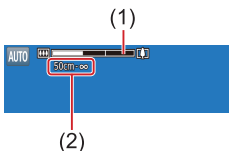
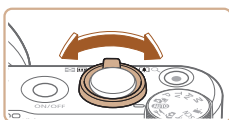

3 Aproxime ou afaste o zoom conforme desejar.

- Mova novamente o botão de zoom para a esquerda ou direita.
- Uma barra de zoom (1) que mostra sua posição é exibida, juntamente com o intervalo de foco (2).

4 Fotografe.

Captura de fotografias

1) Foque.

- Pressione o botão de disparo até a metade. Após focar, a câmera emitirá dois bipes e quadros são exibidos para indicar as áreas da imagem em foco.
- Vários quadros serão exibidos quando múltiplas áreas estiverem em foco.

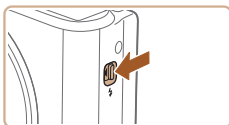
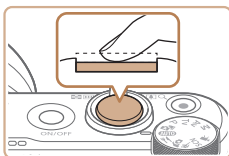

- Para usar o flash, levante-o ao mover o botão . Ele será disparado ao capturar em condições de baixa luminosidade. Caso prefira não usar o flash, pressione-o para baixo com o dedo (para dentro da câmera).

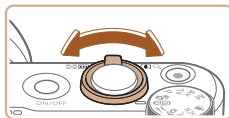
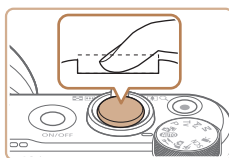

2) Fotografe.

- Pressione o botão de disparo até o fim.
- Quando a câmera fotografa, um som de obturador é emitido. Em condições de baixa luminosidade, o flash dispara automaticamente ao ser levantado.
- Mantenha a câmera firme até o som do obturador terminar.
- Depois de exibir a foto, a câmera retornará à tela de captura.

Gravação de vídeos

1) Comece a gravar.

- Pressione o botão de filmagem. A gravação é iniciada, e (2) é exibido com o tempo decorrido (1).
- Barras pretas são exibidas nas bordas superior e inferior da tela e o objeto é ampliado ligeiramente. As barras pretas indicam áreas da imagem não gravadas.
- Os quadros exibidos em torno dos rostos detectados indicam que eles estão em foco.
- Assim que a gravação começar, tire o dedo do botão de filmagem.

2) Ajuste a composição da cena conforme o necessário.

- Para redimensionar o objeto, repita as operações descritas na etapa 3. Tenha em mente que o som das operações da câmera será gravado. Observe que os vídeos gravados com fatores de zoom mostrados em azul terão aparência granulada.
- Ao recompor enquadramentos, o foco, o brilho e as cores são ajustados automaticamente.

Antes de usar

Manual Básico

Manual Avançado

Noções básicas sobre a câmera

Modo Automático / Modo Híbrido automático

Outros modos de fotografia / filmagem

Modo P

Modos Tv, Av e M

Reprodução

Recursos sem fio

Menu de configuração

Acessórios

Apêndice

Índice remissivo



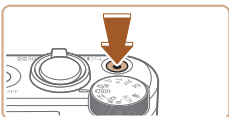

3) Pare a gravação.

- Para interromper a gravação do vídeo, pressione novamente o botão de filmagem.
- A gravação será interrompida automaticamente quando o cartão de memória ficar cheio.

Captura no Modo Híbrido automático

► Fotografias ► Vídeos

Você pode fazer um vídeo curto sobre o dia apenas tirando fotografias. Antes de capturar cada imagem, a câmera grava cliques de 2 a 4 segundos das cenas que, posteriormente, serão combinados em um resumo de vídeos.



1 Entre no modo

2 Componha o enquadramento.

- Siga as etapas 3 – 4 descritas em “Captura (Smart Auto)” (📖26) para compor o enquadramento e focar.
- Para obter resumos de vídeos com mais impacto, aponte a câmera para os objetos cerca de quatro segundos antes de capturar.



3 Fotografe.

- Siga a etapa 4 descrita em “Captura (Smart Auto)” (📖26) para tirar uma fotografia.
- A câmera grava ambos: uma fotografia e um clipe de vídeo. O clipe, que termina com a fotografia e um som do obturador, forma um capítulo único no resumo de vídeos.



- A vida útil da bateria é mais curta neste modo do que no modo **AUTO**, pois resumos de vídeos são gravados para cada captura.
- O resumo de vídeos poderá não ser gravado se você tirar uma fotografia logo depois de ligar a câmera, ao escolher o modo ou operar a câmera de outras maneiras.
- Os sons e vibrações da operação da câmera serão gravados nos resumos de vídeos.



- O tamanho da gravação de resumos de vídeo é **[FHD 29.97P]** para NTSC ou **[FHD 25.00P]** para PAL. Isso varia dependendo do formato de saída do vídeo.
- Não são reproduzidos sons quando você pressiona o botão de disparo até a metade ou aciona o temporizador.
- Os resumos de vídeos serão salvos como arquivos de vídeo separados nos seguintes casos, mesmo que tenham sido gravados no mesmo dia no modo .
 - O tamanho do arquivo do resumo de vídeos atingir cerca de 4 GB ou o tempo de gravação total atingir cerca de 29 minutos e 59 segundos.
 - O resumo de vídeos estiver protegido.
 - As configurações de horário de verão, sistema de vídeo ou fuso horário forem alteradas.
- Não é possível modificar nem apagar sons do obturador gravados.
- Se preferir gravar resumos de vídeos sem fotografias, ajuste antecipadamente a configuração. Escolha o menu **[📷] (📖23) > [Tipo de resumo] > [Sem fotos]**.
- É possível editar capítulos individuais (📖81).

Antes de usar
Manual Básico
Manual Avançado
Noções básicas sobre a câmera
Modo Automático / Modo Híbrido automático
Outros modos de fotografia / filmagem
Modo P
Modos Tv, Av e M
Reprodução
Recursos sem fio
Menu de configuração
Acessórios
Apêndice
Índice remissivo

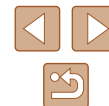



Reprodução de resumo de vídeos

Exiba uma fotografia tirada no modo  para reproduzir o resumo de vídeos criado no mesmo dia (69).

Fotografias



- Um ícone  intermitente avisa que as imagens podem ficar desfocadas se a câmera tremer. Nesse caso, monte a câmera sobre um tripé ou tome outras providências para mantê-la firme.
- Se as imagens permanecerem escuras apesar do disparo do flash, aproxime-se mais do objeto.
- Se a câmera emitir um único sinal sonoro ao pressionar o botão de disparo até a metade, isso significará que o objeto pode estar próximo demais.
- Para reduzir o efeito olhos vermelhos e ajudar na operação de foco, a luz poderá acender ao fotografar em condições de baixa luminosidade.
- Um ícone  intermitente, exibido ao tentar fotografar, indica que não é possível tirar a foto antes que a recarga do flash seja concluída. Você poderá recomeçar a fotografar assim que o flash estiver pronto. Para isso, pressione o botão de disparo até o fim e aguarde; ou então, solte-o e pressione-o novamente.
- Embora seja possível fotografar novamente antes que a tela de captura seja exibida, a foto anterior pode determinar o foco, o brilho e as cores usados.







- Você pode alterar o tempo de exibição das imagens após fotografar (38).

Vídeos

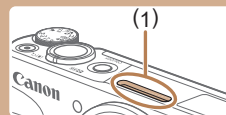

- Mantenha os dedos afastados do microfone (1) ao gravar vídeos. Bloquear o microfone pode impedir a gravação de áudio ou deixá-la abafada.



- Ao gravar vídeos, evite tocar em outros controles da câmera além do botão de filmagem, pois os sons emitidos pela câmera serão gravados.
- Assim que a gravação do vídeo é iniciada, a área de exibição da imagem muda e os objetos são ampliados para permitir a correção de trepidação significativa da câmera. Para capturar objetos com o mesmo tamanho mostrado antes da captura, siga as etapas em "Gravação de vídeos com objetos do mesmo tamanho mostrado antes da captura" (37).
- Vídeos individuais que excedem 4 GB podem ser divididos em vários arquivos. Não há suporte à reprodução automática e sequencial de arquivos de vídeo divididos. Reproduza cada vídeo separadamente.
- A câmera pode usar uma velocidade de obturador mais lenta em condições de baixa iluminação. Velocidades de obturador mais lentas reduzem ruídos de imagens (Obturador lento autom.). Se você preferir vídeos mais suaves e que sejam menos afetados pela tremulação do objeto, defina [Obturador lento autom.] como [Desat.] no modo , mas observe que eles podem ficar mais escuros (47).



- O áudio é gravado em estéreo.

Antes de usar

Manual Básico

Manual Avançado

Noções básicas sobre a câmera

Modo Automático / Modo Híbrido automático

Outros modos de fotografia / filmagem

Modo P

Modos Tv, Av e M

Reprodução

Recursos sem fio

Menu de configuração

Acessórios

Apêndice

Índice remissivo



Ícones de cenas

► Fotografias ► Vídeos

Nos modos /AUTO, as cenas determinadas pela câmera são indicadas pelo ícone exibido; as configurações correspondentes ideais de foco, brilho e cor do objeto são selecionadas automaticamente.



- Tente capturar no modo **P** (51) se o ícone da cena não corresponder às condições de captura reais ou caso não seja possível capturar com o efeito, a cor ou o brilho esperados.

Ícones de estabilização de imagem (IS)

► Fotografias ► Vídeos

A estabilização da imagem ideal para as condições de captura (IS Inteligente) é aplicada automaticamente e os ícones de captura são apresentados.

	Estabilização de imagem para fotografias (Normal)
	Estabilização de imagem para fotografias panorâmicas (Panorama)*
	A estabilização de imagem para trepidação angular da câmera e trepidação lateral nas fotos em macro (IS Híbrido). Para vídeos, o é exibido e a estabilização de imagem também é aplicada.
	Estabilização de imagem para vídeos, reduzindo trepidações mais intensas da câmera, como aquelas que poderiam ocorrer ao gravar durante caminhadas (Dinâmico)
	Estabilização de imagem para trepidações lentas da câmera, como aquelas que ocorrem ao gravar vídeos em teleobjetiva (Otimizado)
	Sem estabilização de imagem, pois a câmera está montada sobre um tripé ou é mantida fixa por outros meios. No entanto, durante a gravação de vídeos, é exibido e a estabilização de imagem é usada para neutralizar o vento ou outras fontes de vibração (IS com tripé).

* Exibido na apresentação panorâmica, ao acompanhar objetos em movimento com a câmera. Ao acompanhar objetos que se movem na horizontal, a estabilização de imagem somente neutraliza as trepidações verticais da câmera; a estabilização horizontal é interrompida. Da mesma forma, ao acompanhar objetos que se movem na vertical, a estabilização de imagem somente neutraliza as trepidações horizontais da câmera.



- Para cancelar a estabilização da imagem, defina [Modo IS] como [Dativ.] (37). Nesse caso, um ícone IS não será exibido.
- não está disponível no modo .

Antes de usar

Manual Básico

Manual Avançado

Noções básicas sobre a câmera

Modo Automático / Modo Híbrido automático

Outros modos de fotografia / filmagem

Modo P

Modos Tv, Av e M

Reprodução

Recursos sem fio

Menu de configuração

Acessórios

Apêndice

Índice remissivo



Recursos práticos e convenientes

Aumentar mais o zoom sobre os objetos (Zoom Digital)

► Fotografias ► Vídeos

Quando os objetos estiverem excessivamente distantes para serem ampliados com o zoom óptico, use o zoom digital para ampliá-los até cerca de 160x.

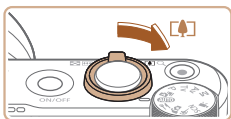

1 Mova o botão de zoom para [▲].

- Mantenha o botão nesta posição até a aplicação do zoom terminar.
- A aplicação de zoom é interrompida no maior fator de zoom antes que a imagem adquira aparência granulada perceptível, que é então indicada na tela.

2 Mova novamente o botão de zoom para [▲].

- A câmera aumentará ainda mais o zoom sobre o objeto.
- (1) é o fator de zoom atual.

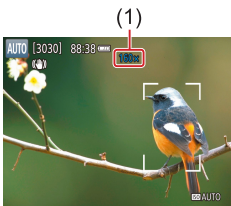

- Quando o botão de zoom é movido, a barra de zoom (que indica a posição do zoom) é exibida. A barra de zoom é colorida para indicar o alcance do foco.
 - Intervalo branco: intervalo de zoom óptico em que a imagem não apresenta aparência granulada.
 - Intervalo amarelo: intervalo de zoom digital em que a imagem não apresenta aparência granulada perceptível (ZoomPlus).
 - Intervalo azul: intervalo de zoom digital em que a imagem apresenta aparência granulada.
- Como o intervalo azul não está disponível em algumas configurações de pixel de registro (📖36), o fator de zoom máximo pode ser obtido ao seguir a etapa 1.



- Para desativar o zoom digital, escolha o menu [📷] (📖23) > [Zoom Digital] > [Dativ.].

Reaquisição fácil de objetos após zoom manual (Auxílio de enquadramento – Procurar)

► Fotografias ► Vídeos

Se você perder o rastro de um objeto enquanto em zoom, poderá encontrá-lo mais facilmente ao reduzir o zoom.

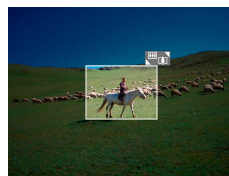

1 Procure o objeto perdido.

- Mantenha pressionado o botão [🔍].
- A câmera reduz o zoom e exibe um quadro branco ao redor da área exibida antes do pressionamento do botão [🔍].

Antes de usar

Manual Básico

Manual Avançado

Noções básicas sobre a câmera

Modo Automático / Modo Híbrido automático

Outros modos de fotografia / imagem

Modo P

Modos Tv, Av e M

Reprodução

Recursos sem fio

Menu de configuração

Acessórios

Apêndice

Índice remissivo











2 Recupere o objeto.

- Mire a câmera de forma que o objeto entre no quadro branco e, em seguida, solte o botão .
- A ampliação anterior está agora restaurada e a área no quadro branco encherá a tela novamente.



- Algumas informações de captura não são exibidas enquanto a câmera está sem zoom.
- Durante a captura de vídeos, o quadro branco não será exibido se você pressionar o botão . Além disso, observe que um fator de zoom alterado e sons de operação da câmera são gravados.



- Se você preferir capturar no fator de zoom da tela na etapa 1, pressione o botão de disparo completamente.
- Você pode ajustar o fator de zoom ao qual a câmera será restaurada ao soltar o botão , movendo o botão de zoom para redimensionar o quadro branco enquanto segura o botão .
- Para ajustar a área exibida enquanto o botão  está pressionado, escolha  Área Exib (📖23) e uma das três opções.
- O fator de zoom não pode ser alterado com o botão  após pressionar o botão de disparo completamente no modo de temporizador (📖34).



Zoom automático em resposta a movimento de objeto (Zoom auto)

► Fotografias ► Vídeos

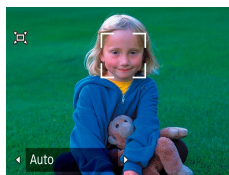

A câmera aumenta e reduz zoom automaticamente para manter um rosto detectado (📖58) em um tamanho constante. Se a pessoa se aproximar, a câmera reduzirá o zoom automaticamente e vice-versa. Este tamanho também poderá ser ajustado, conforme o necessário.



1 Entre no modo Auto.

- Pressione e solte o botão  rapidamente.
-  é exibido.
- Um quadro branco será exibido ao redor do rosto detectado e a câmera ajustará o zoom para manter o objeto na tela.
- Quando vários rostos forem detectados, um quadro branco será exibido ao redor do rosto do objeto principal e até dois quadros cinzas ao redor dos outros rostos, pois a câmera ajustará o zoom para manter esses objetos na tela.

2 Fotografe.

- O zoom automático continuará mesmo após você capturar, e os quadros ainda serão exibidos.
- Para cancelar o zoom automático, pressione o botão  novamente. [ Automático: dstiv.] será exibido.

Antes de usar

Manual Básico

Manual Avançado

Noções básicas sobre a câmera

Modo Automático / Modo Híbrido automático

Outros modos de fotografia / imagem

Modo P

Modos Tv, Av e M

Reprodução

Recursos sem fio

Menu de configuração

Acessórios

Apêndice

Índice remissivo





- Um rosto pode não ser exibido em um tamanho constante relativo à tela em alguns fatores de zoom, ou se a cabeça da pessoa estiver inclinada ou voltada para a câmera indiretamente.
- Durante a gravação de vídeos, um fator de zoom alterado e sons de operação da câmera são gravados.
- Quando [Auto] estiver ativado, algumas informações de captura não são exibidas, e algumas configurações de captura não podem ser configuradas.
- Zoom automático para manter vários objetos na tela não será aplicado durante a gravação de vídeos, mesmo se rostos forem detectados.
- O zoom automático não é aplicado durante captura contínua.



- Quando um objeto detectado se mover em direção à borda da tela, a câmera reduzirá o zoom para manter o objeto na tela.
- O fator de zoom não poderá ser alterado após pressionar o botão de disparo completamente no modo de temporizador (34).
- A câmera prioriza o zoom para manter os objetos na tela. Por esse motivo, talvez não seja possível manter um tamanho de exibição de rosto constante, dependendo do movimento do objeto e condições de captura.
- Quando nenhum rosto for detectado, a câmera aumentará o zoom até um determinado nível e interromperá o zoom até que um rosto seja detectado.

Ajuste do tamanho da exibição de rostos constante

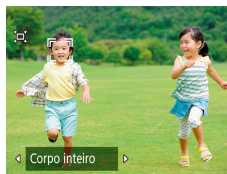

- Quando [Auto] estiver ativado, pressione os botões ◀/▶ para escolher a opção desejada.
- A câmera ajusta o zoom automaticamente para manter os rostos no tamanho especificado.

Auto	O zoom é ajustado automaticamente para evitar que os objetos saiam da tela. Quando vários rostos forem detectados, a câmera ajustará o zoom para manter esses objetos na tela.
Rosto	Mantém os rostos grandes para exibir expressões faciais claramente.
Tronco	Mantém os rostos pequenos para exibir o tronco da pessoa.
Corpo inteiro	Mantém os rostos pequenos para exibir o corpo inteiro da pessoa.
Manual	Mantém os rostos no tamanho especificado ao mover o botão de zoom. Solte o botão de zoom após obter o tamanho desejado.



- O tamanho do rosto pode ser ajustado no menu [Zoom] > [Zoom auto].
- Você pode aumentar ou reduzir o zoom com o botão de zoom quando [Rosto], [Tronco] ou [Corpo inteiro] for selecionado, mas o fator de zoom original será restaurado alguns segundos após soltar o botão.
- Você pode limpar o tamanho do rosto especificado durante a gravação de vídeos pressionando o botão [Zoom].
- Não é possível alterar tamanhos de rostos durante a gravação de vídeos.

Antes de usar

Manual Básico

Manual Avançado

Noções básicas sobre a câmera

Modo Automático / Modo Híbrido automático

Outros modos de fotografia / filmagem

Modo P

Modos Tv, Av e M

Reprodução

Recursos sem fio

Menu de configuração

Acessórios

Apêndice

Índice remissivo



Adição de uma indicação de data

► Fotografias ► Vídeos

A câmera pode adicionar a data de captura às imagens, no canto inferior direito.

No entanto, observe que as indicações de data não podem ser editadas ou removidas. Portanto, confirme antecipadamente se a data e a hora estão corretas (📖16).

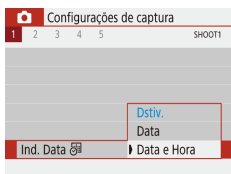

1 Configure a opção.

- Escolha o menu [📷] (📖23) > [Ind. Data] > [Data e Hora] ou [Data].

2 Fotografe.

- Conforme você captura, a câmera adiciona a data ou hora da captura ao canto inferior direito das imagens.



- Não é possível editar ou remover indicadores de datas.



- Capturas obtidas sem adicionar um indicador de data podem ser impressas com um dos procedimentos a seguir. No entanto, adicionar, dessa forma, um indicador de data a imagens que já possuem um pode fazer com que ele seja impresso duas vezes.
 - Imprima usando funções da impressora (📖113)
 - Use configurações de impressão DPOF da câmera (📖113) para imprimir

Uso do temporizador

► Fotografias ► Vídeos

Usando o temporizador, você pode participar das fotos em grupo ou de outras fotos com tempo cronometrado. A câmera fotografa ou filma cerca de 10 segundos após você pressionar o botão de disparo.

Ao definir o temporizador como dois segundos, você também pode evitar qualquer tremulação da câmera ao pressionar o botão de disparo.



1 Configure a opção.

- Na tela Controle Rápido (📖23), escolha [📷] e, em seguida, [🕒].

2 Fotografe.

- Para Fotografias: Pressione o botão de disparo até a metade para focar no objeto e, em seguida, pressione-o até o fim.
- Quando o temporizador é iniciado, a luz fica intermitente e a câmera emite o som do temporizador.



- Mesmo quando definido, o temporizador não terá efeito se você pressionar o botão de vídeo para iniciar uma gravação.



- Dois segundos antes da captura do temporizador, a intermitência de luz e sons será acelerada (a menos que o flash vá ser acionado, nesse caso, a lâmpada permanecerá acesa).

Antes de usar

Manual Básico

Manual Avançado

Noções básicas sobre a câmera

Modo Automático / Modo Híbrido automático

Outros modos de fotografia / imagem

Modo P

Modos Tv, Av e M

Reprodução

Recursos sem fio

Menu de configuração

Acessórios

Apêndice

Índice remissivo



Captura contínua

► Fotografias ► Vídeos

No modo **AUTO**, mantenha o botão de disparo pressionado até o fim.



1 Configure a opção.

- Na tela Controle Rápido (23), escolha [OFF] e [H] ou [L].

2 Fotografe.

- Para tirar várias fotos consecutivas, mantenha o botão de disparo pressionado até o fim.



- Durante a captura de disparos contínuos, o foco, a exposição e as cores são bloqueados na posição/nível determinados ao pressionar o botão de disparo até a metade.
- As fotos podem ser interrompidas momentaneamente, ou os disparos contínuos podem ficar mais lentos, dependendo das condições de captura, configurações da câmera e posição do zoom.
- À medida que mais fotos são tiradas, os disparos podem ficar mais lentos.
- A fotografia pode ficar mais lenta se o flash for acionado.



- Não pode ser configurado no modo [A].

Recursos de personalização de imagens

Alteração da proporção

► Fotografias ► Vídeos

Altere a proporção da imagem (a relação entre largura e altura) da maneira a seguir.

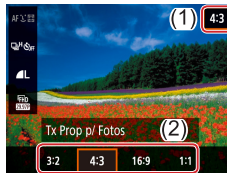

- Na tela Controle Rápido (23), escolha [4:3] e, em seguida, a opção desejada.

3:2	Mesma proporção de filmes de 35 mm, usada para imprimir imagens de 130 x 180 mm ou cartões-postais.
4:3	Proporção nativa da tela da câmera. Usada para exibição em TVs com definição padrão ou em dispositivos de exibição similares. Usada também para impressão de imagens em 90 x 130 mm ou série A.
16:9	Usada para exibição em HDTVs widescreen ou em dispositivos de exibição similares.
1:1	Proporção quadrada.



- Não disponível no modo [A].

Antes de usar

Manual Básico

Manual Avançado

Noções básicas sobre a câmera

Modo Automático / Modo Híbrido automático

Outros modos de fotografia / filmagem

Modo P

Modos Tv, Av e M

Reprodução

Recursos sem fio

Menu de configuração

Acessórios

Apêndice

Índice remissivo



Alteração da qualidade da imagem

► Fotografias ► Vídeos

Escolha entre 5 combinações de tamanho (número de pixels) e compactação (qualidade de imagem).

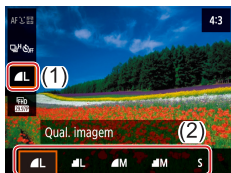

- Na tela Controle Rápido (📖23), escolha [L] e, em seguida, a opção desejada.

Diretrizes para optar por gravar a configuração de pixels com base no tamanho do papel (para imagens 4:3)

	A2 (420 x 594 mm)
	A3 – A5 (297 x 420 – 148 x 210 mm)
	Para email e fins semelhantes



- Não disponível no modo 📷.
- [L] e [M] indicam níveis diferentes de qualidade de imagem, dependendo do grau de compactação. Com o mesmo tamanho (contagem de pixels), [L] oferece qualidade de imagem superior. Embora as imagens [M] tenham qualidade ligeiramente inferior, mais itens podem ser armazenados em um cartão de memória.

Recursos úteis para captura

Exibição de grade

► Fotografias ► Vídeos

Linhas de grade podem ser exibidas para referência vertical e horizontal à medida que você captura.

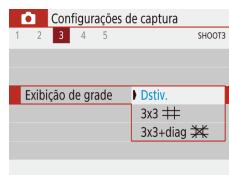
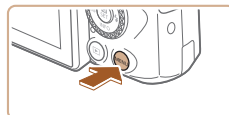

- Escolha o menu [📷] (📖23) > [Exibição de grade] e, em seguida, a opção desejada.

Antes de usar

Manual Básico

Manual Avançado

Noções básicas sobre a câmera

Modo Automático / Modo Híbrido automático

Outros modos de fotografia / filmagem

Modo P

Modos Tv, Av e M

Reprodução

Recursos sem fio

Menu de configuração

Acessórios

Apêndice

Índice remissivo



Desativação do nível automático

► Fotografias ► Vídeos

O nivelamento automático endireita a filmagem. Para cancelar esse recurso, escolha [Desat.].



- Escolha o menu [📷] (📖23) > [👤 Nível auto] > [Desat.].



- Assim que a gravação for iniciada, a área de exibição se tornará mais estreita e os objetos serão ampliados (📖37).

Alteração das configurações do modo IS

► Fotografias ► Vídeos

Desativação da estabilização de imagens

Quando a câmera for mantida parada (como ao fotografar com um tripé), defina a estabilização de imagem como [Dstiv.] para desativá-la.

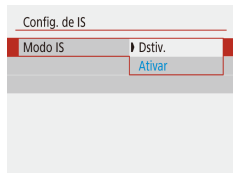

- Escolha o menu [📷] (📖23) > [Config. de IS] > [Modo IS] > [Dstiv.].

Dstiv.	Desativa a estabilização de imagem.
Ativar	A estabilização ideal de imagem para as condições de captura é aplicada automaticamente (IS Inteligente) (📖30).

Gravação de vídeos com objetos do mesmo tamanho mostrado antes da captura

► Fotografias ► Vídeos

Normalmente, assim que a gravação do vídeo é iniciada, a área de exibição de imagem muda e os objetos são ampliados para permitir a estabilização da imagem e a correção de trepidação significativa na câmera.

Para gravar vídeos com objetos com o mesmo tamanho exibido antes de gravar, é possível reduzir a estabilização da imagem e cancelar o Nivelamento automático.

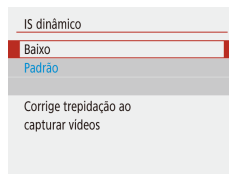

- Escolha o menu [📷] (📖23) > [👤 Nível auto] > [Desat.].
- Escolha [Config. de IS] > [IS dinâmico] > [Baixo].



- Também é possível definir [Modo IS] como [Dstiv.], para que os objetos sejam gravados no mesmo tamanho mostrado antes da captura.
- [IS dinâmico] não estará disponível quando [Modo IS] estiver definido como [Dstiv.] (📖37).

Antes de usar

Manual Básico

Manual Avançado

Noções básicas sobre a câmera

Modo Automático / Modo Híbrido automático

Outros modos de fotografia / filmagem

Modo P

Modos Tv, Av e M

Reprodução

Recursos sem fio

Menu de configuração

Acessórios

Apêndice

Índice remissivo



Personalização da operação da câmera

Personalize funções de captura no menu [📷] (23).

Prevenção de emissão da luz auxiliar de AF

► Fotografias ► Vídeos

A luz acende para ajudá-lo a focar ao pressionar o botão de disparo até a metade em condições de baixa luminosidade. Essa luz pode ser desativada.

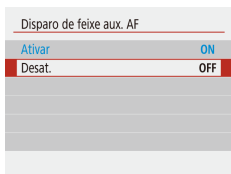

- Defina [Disparo de feixe aux. AF] como [Desat.].

Prevenção do acionamento da luz de redução de olhos vermelhos

► Fotografias ► Vídeos

Uma luz de redução de olhos vermelhos acende para reduzir o efeito de olhos vermelhos quando o flash é usado para fotografar em condições de baixa luminosidade. Essa luz pode ser desativada.

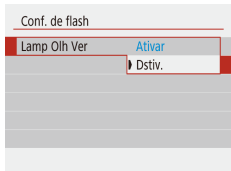

- Em [Conf. de flash], defina [Lamp Olh Ver] como [Dstiv.].

Alteração do período de exibição de imagens após capturas

► Fotografias ► Vídeos

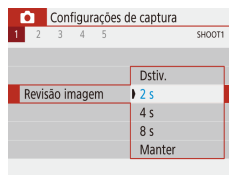

- Em [Revisão imagem], escolha a opção desejada.

Dstiv.	Nenhuma imagem é exibida após fotografar.
2 s, 4 s, 8 s	As imagens são exibidas durante o tempo especificado. Mesmo enquanto a foto estiver sendo exibida na tela, será possível tirar outra fotografia pressionando novamente o botão de disparo até a metade.
Manter	As imagens são exibidas até você pressionar o botão de disparo até a metade.

Antes de usar

Manual Básico

Manual Avançado

Noções básicas sobre a câmera

Modo Automático / Modo Híbrido automático

Outros modos de fotografia / filmagem

Modo P

Modos Tv, Av e M

Reprodução

Recursos sem fio

Menu de configuração

Acessórios

Apêndice

Índice remissivo



Outros modos de fotografia / filmagem

Capture fotos ou vídeos de forma mais eficiente em vários tipos de cenários e ambientes. Aprimore fotos e vídeos com efeitos de imagem exclusivos ou capture-os usando funções especiais



Aprimoramento de cores em capturas de comida (Comida)

► Fotografias ► Vídeos

Ajuste os tons das cores para tornar as comidas frescas e vibrantes.



1 Entre no modo .



2 Altere o tom de cor.

- Na tela Controle Rápido (23), escolha [Tons de cor] e configure a opção.

3 Fotografe.



- Estes tons de cor podem não ser indicados para aplicação em pessoas.
- Em capturas com flash, os tons de cor são definidos automaticamente para a configuração padrão.

Antes de usar

Manual Básico

Manual Avançado

Noções básicas sobre a câmera

Modo Automático / Modo Híbrido automático

Outros modos de fotografia / filmagem

Modo P

Modos Tv, Av e M

Reprodução

Recursos sem fio

Menu de configuração

Acessórios

Apêndice

Índice remissivo

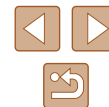

Fotografia de você mesmo com as configurações ideais (Autorretrato)

► Fotografias ► Vídeos

Nos autorretratos, o processamento de imagens personalizável inclui a suavização de pele e o ajuste de brilho e de fundo para que você se destaque.



1 Entre no modo .

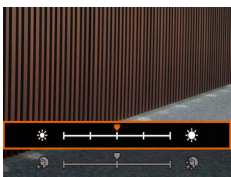

2 Configure a opção.

- Pressione o botão ▼ para acessar a tela de configuração e, em seguida, configure o brilho e a suavização de pele.
- Após pressionar o botão (⊕) para fechar a tela de configuração, você poderá pressionar o botão ◀ para desativar a configuração de desfoque do plano de fundo.

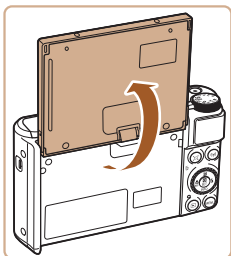

3 Abra a tela.

- Abra a tela conforme indicado.

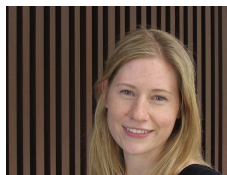

4 Fotografe.

- Segure a câmera firmemente ao fotografar. Quando você pressiona o botão de disparo até o final com o desfoque do plano de fundo definido como [Automát.], a câmera dispara duas vezes e processa as imagens.

Efeito suaviz pele	Escolha entre três níveis de suavização da pele. A suavização de pele é otimizada para o rosto do objeto principal.
Brilho	Escolha entre cinco níveis de brilho.
Desf. plano de fundo	Desfoque o plano de fundo.



- É possível fazer modificações em áreas que não sejam a pele das pessoas, dependendo das condições de captura.
- Experimente capturar primeiro algumas imagens de teste para ter certeza de que os resultados desejados serão obtidos.



- No modo de flash (⚡), o desfoque do plano de fundo é definido como [Dativ.] e não pode ser alterado.

Antes de usar

Manual Básico

Manual Avançado

Noções básicas sobre a câmera

Modo Automático / Modo Híbrido automático

Outros modos de fotografia / filmagem

Modo P

Modos Tv, Av e M

Reprodução

Recursos sem fio

Menu de configuração

Acessórios

Apêndice

Índice remissivo



Objetos em movimento (Esportes)

► Fotografias ► Vídeos

Capture continuamente conforme a câmera foca em objetos em movimento.



1 Entre no modo .





2 Foque.

- Enquanto você mantém o botão do obturador pressionado até a metade, a câmera continua a ajustar o foco e o brilho da imagem onde o quadro azul é exibido.

3 Fotografe.

- Para tirar várias fotos consecutivas, mantenha o botão de disparo pressionado até o fim.



- No modo , as fotografias podem apresentar aparência granulada, pois a sensibilidade ISO (página 53) é aumentada de modo a se adequar às condições de captura.
- Poderá haver um atraso após a captura contínua antes que você possa capturar novamente. Observe que alguns tipos de cartões de memória podem atrasar sua próxima captura ainda mais.
- As capturas podem ficar mais lentas dependendo das condições de captura, configurações da câmera e posição do zoom.
- A captura contínua não está disponível no modo  Auto (página 32).

Cenas específicas

Escolha um modo que corresponda ao tipo de cena. A câmera definirá automaticamente as configurações ideais para a captura de imagens.



1 Entre no modo SCN.



2 Escolha um Modo de captura.

- Na tela Controle Rápido (página 23), escolha  e, em seguida, escolha um modo de captura.

3 Fotografe.

Fotografia de retratos (Retrato)

► Fotografias ► Vídeos

- Tire fotos ou vídeos de pessoas com um efeito de suavização.



Antes de usar

Manual Básico

Manual Avançado

Noções básicas sobre a câmera

Modo Automático / Modo Híbrido automático

Outros modos de fotografia / imagem

Modo P

Modos Tv, Av e M

Reprodução

Recursos sem fio

Menu de configuração

Acessórios

Apêndice

Índice remissivo

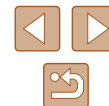

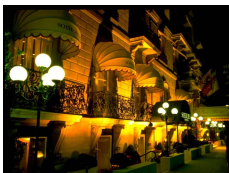

Fotografia de cenas noturnas sem usar o tripé (Cena Noturna s/ Tripé)

► Fotografias ► Vídeos

- Belas fotos de cenas noturnas ou retratos com cenários noturnos ao fundo sem a necessidade de segurar a câmera em uma posição totalmente fixa (por exemplo, usando um tripé).
- Uma única imagem é criada pela combinação de fotos consecutivas, reduzindo o efeito da trepidação na câmera e ruídos nas imagens.









Fotografia de fogos de artifício (Fogos Artífício)



► Fotografias ► Vídeos

- Imagens vibrantes de fogos de artifício.



- No modo , as fotografias podem apresentar aparência granulada, pois a sensibilidade ISO (53) é aumentada de modo a se adequar às condições de captura.
- Como a câmera fotografa continuamente no modo , segure-a firmemente ao fotografar.
- No modo , o desfoque por movimento excessivo ou determinadas condições de captura podem impedir a obtenção dos resultados desejados.
- No modo , monte a câmera sobre um tripé ou tome outras providências para mantê-la firme e evitar trepidações. Além disso, recomenda-se definir [Modo IS] como [Dstiv.] ao usar um tripé ou outros meios para manter a câmera firme (37).



- Quando você usa um tripé para cenas noturnas, fotografar no modo **AUTO** em vez do modo  proporciona resultados melhores (26).
- No modo , embora quadros não sejam exibidos quando o botão de disparo é pressionado até a metade, o foco ideal ainda é determinado.

Antes de usar
Manual Básico
Manual Avançado
Noções básicas sobre a câmera
Modo Automático / Modo Híbrido automático
Outros modos de fotografia / filmagem
Modo P
Modos Tv, Av e M
Reprodução
Recursos sem fio
Menu de configuração
Acessórios
Apêndice
Índice remissivo



Aplicação de efeitos especiais

Adicione diversos efeitos às imagens ao fotografar ou filmar.



1 Entre no modo SCN.

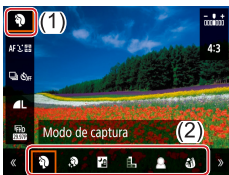

2 Escolha um Modo de captura.

- Na tela Controle Rápido (23), escolha [SCN] e, em seguida, escolha um modo de captura.



- Experimente capturar primeiro algumas imagens de teste para ter certeza de que os resultados desejados serão obtidos.

Captura com efeito de suavização de pele (Suavização de Pele)

► Fotografias ► Vídeos

Processa as imagens para suavizar a aparência da pele.

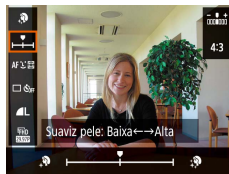

1 Escolha [SCN].

2 Escolha um nível de efeito.

- Escolha [Efeito suaviz pele] e configure a opção.
- A tela mostra como será a aparência da imagem com o efeito aplicado.

3 Fotografe.



- É possível fazer modificações em áreas que não sejam a pele das pessoas, dependendo das condições de captura.

Antes de usar

Manual Básico

Manual Avançado

Noções básicas sobre a câmera

Modo Automático / Modo Híbrido automático

Outros modos de fotografia / imagem

Modo P

Modos Tv, Av e M

Reprodução

Recursos sem fio

Menu de configuração

Acessórios

Apêndice

Índice remissivo

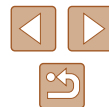

Fotografia monocromática (P/B granulada)

► Fotografias ► Vídeos

Tire fotos monocromáticas com aparência granulada e áspera.

1 Escolha [📷].

2 Escolha um nível de efeito.

- Escolha [Nível efeito do filtro] e configure a opção.
- A tela mostra como será a aparência da imagem com o efeito aplicado.



3 Fotografe.

Fotografia com efeito de foco suave

► Fotografias ► Vídeos

Essa função permite fotografar imagens como se houvesse um filtro de foco suave encaixado na câmera. É possível ajustar o nível de efeito conforme desejado.

1 Escolha [📷].

2 Escolha um nível de efeito.

- Escolha [Nível efeito do filtro] e configure a opção.
- A tela mostra como será a aparência da imagem com o efeito aplicado.

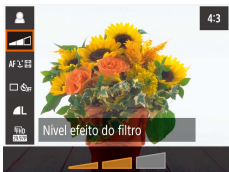

3 Fotografe.

Fotografia com efeito de lente olho de peixe (Efeito Olho de Peixe)

► Fotografias ► Vídeos

Fotografe com o efeito de distorção de uma lente olho de peixe.

1 Escolha [📷].

2 Escolha um nível de efeito.

- Escolha [Nível efeito do filtro] e configure a opção.
- A tela mostra como será a aparência da imagem com o efeito aplicado.

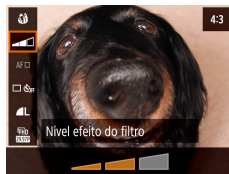

3 Fotografe.

Fotografia com efeito de pintura a óleo (Efeito arte forte)

► Fotografias ► Vídeos

Faça os objetos parecerem mais reais, como nas pinturas a óleo.

1 Escolha [📷].

2 Escolha um nível de efeito.

- Escolha [Nível efeito do filtro] e configure a opção.
- A tela mostra como será a aparência da imagem com o efeito aplicado.



3 Fotografe.

Antes de usar

Manual Básico

Manual Avançado

Noções básicas sobre a câmera

Modo Automático / Modo Híbrido automático

Outros modos de fotografia / imagem

Modo P

Modos Tv, Av e M

Reprodução

Recursos sem fio

Menu de configuração

Acessórios

Apêndice

Índice remissivo



Fotografia com efeito de aquarela (Efeito aquarela)

► Fotografias ► Vídeos

Suavize as cores para criar fotos que lembrem pinturas em aquarela.

1 Escolha [👉].

2 Escolha um nível de efeito.

- Escolha [Nível efeito do filtro] e configure a opção.
- A tela mostra como será a aparência da imagem com o efeito aplicado.



3 Fotografe.

Fotografia com efeito de câmera de brinquedo (Efeito de câmera brinquedo)

► Fotografias ► Vídeos

Este efeito faz as imagens parecerem fotos feitas com uma câmera de brinquedo, causando efeito de escurecimento (cantos da imagem mais escuros e desfocados) e modificando as cores de um modo geral.

1 Escolha [📷].

2 Escolha um tom de cor.

- Escolha [Tipo efeito do filtro] e configure a opção.
- A tela mostra como será a aparência da imagem com o efeito aplicado.



3 Fotografe.

Padrão	As fotos parecem imagens obtidas com uma câmera de brinquedo.
Tom quente	As imagens têm um tom mais quente que no modo [Padrão].
Tom frio	As imagens têm um tom mais frio que no modo [Padrão].

Antes de usar

Manual Básico

Manual Avançado

Noções básicas sobre a câmera

Modo Automático / Modo Híbrido automático

Outros modos de fotografia / imagem

Modo P

Modos Tv, Av e M

Reprodução

Recursos sem fio

Menu de configuração

Acessórios

Apêndice

Índice remissivo



Imagens semelhantes a modelos em miniatura (Efeito miniatura)

► Fotografias ► Vídeos

Cria o efeito de um modelo em miniatura desfocando seções da imagem acima e abaixo da área selecionada.

1 Escolha [].

- Um quadro branco é exibido, indicando a área da imagem que não será desfocada.



2 Escolha a área a ser mantida em foco.

- Pressione o botão ▼.
- Para mover o quadro, pressione os botões ▲/▼.
- Para mover o ponto de AF, pressione o botão [AF] e, em seguida, os botões ▲/▼/◀/▶.

3 Retorne à tela de captura e capture.

- Pressione o botão [OK] para retornar à tela de captura e capturar imagens.



- Para mudar a orientação do quadro (de horizontal para vertical ou vice-versa), pressione os botões ◀/▶ na etapa 2. Você pode mover o quadro na orientação vertical pressionando os botões ▲/▼.

Gravação de vários vídeos

► Fotografias ► Vídeos



1 Entre no modo [].

- Barras pretas são exibidas nas bordas superior e inferior da tela e o objeto é ampliado ligeiramente. As barras pretas indicam áreas da imagem não gravadas.

2 Fotografe.

- Pressione o botão de filmagem.
- Para interromper a gravação do vídeo, pressione novamente o botão de filmagem.

Alteração do tamanho da gravação de vídeos

► Fotografias ► Vídeos

Defina o tamanho e a taxa de quadros da gravação de vídeos. A taxa de quadros indica quantos quadros são gravados por segundo. As opções disponíveis dependem da configuração de NTSC ou PAL.



- Na tela Controle Rápido ([23]), escolha [FHD 29.97P] e, em seguida, a opção desejada.

Antes de usar

Manual Básico

Manual Avançado

Noções básicas sobre a câmera

Modo Automático / Modo Híbrido automático

Outros modos de fotografia / filmagem

Modo P

Modos Tv, Av e M

Reprodução

Recursos sem fio

Menu de configuração

Acessórios

Apêndice

Índice remissivo





- Os objetos são exibidos maiores para vídeos 4K do que nos outros modos.
- Se a câmera superaquecer temporariamente durante uma gravação prolongada em 4K, [P&X] é exibido e a gravação para. Quando isso ocorre, a gravação de vídeos torna-se disponível, mesmo quando você pressiona o botão de filmagem. Siga as instruções exibidas e escolha um tamanho de gravação de vídeo diferente de [4K 29.97P] ou [4K 25.00P] ou desligue a câmera e aguarde ela esfriar antes de recomear a gravar.

Ajuste do brilho da imagem (Compensação de exposição)

▶ Fotografias ▶ Vídeos

A exposição padrão definida pela câmera pode ser ajustada em incrementos de 1/3 de ponto, no intervalo de -3 a +3.

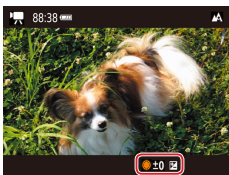

- Pressione o botão ▲. Enquanto olha para a tela, gire o seletor ⦿ para ajustar o brilho e, em seguida, pressione o botão ▲ novamente quando terminar.



- O brilho da imagem também pode ser bloqueado, conforme descrito em "Bloqueio do brilho/exposição da imagem (Bloqueio AE)" (p. 52).

Desativação do obturador lento automático

▶ Fotografias ▶ Vídeos

O obturador lento automático poderá ser desativado se o movimento em vídeos [FHD 59.94P], [HD 59.94P], [FHD 50.00P] ou [HD 50.00P] for brusco. No entanto, em condições de baixa luminosidade, os vídeos parecerão escuros.

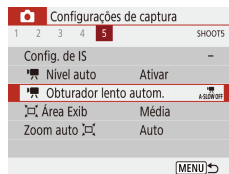

- Escolha o menu [CAM] (p. 23) > [Obturador lento autom.] > [Desat.].

Correção de trepidação severa na câmera

▶ Fotografias ▶ Vídeos

Compense a trepidação acentuada da câmera, por exemplo, ao gravar em movimento. A parte das imagens exibida muda mais do que em [Padrão] e os objetos são ampliados ainda mais.

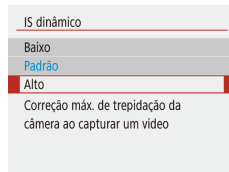

- Escolha o menu [CAM] (p. 23) > [Config. de IS] > [IS dinâmico] > [Alto].



- [IS dinâmico] não estará disponível quando [Modo IS] estiver definido como [Dstiv.] (p. 37).

Antes de usar

Manual Básico

Manual Avançado

Noções básicas sobre a câmera

Modo Automático / Modo Híbrido automático

Outros modos de fotografia / filmagem

Modo P

Modos Tv, Av e M

Reprodução

Recursos sem fio

Menu de configuração

Acessórios

Apêndice

Índice remissivo



Configurações de som

▶ Fotografias ▶ Vídeos

Desativação do filtro de vento

É possível reduzir ruídos causados por vento forte. No entanto, a gravação poderá apresentar um som não natural se esta opção for usada quando não houver vento. Nesse caso, é possível desativar o filtro de vento.

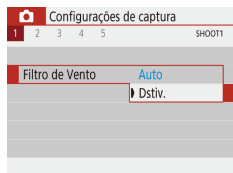

- Escolha o menu [📷] (📖23) > [Filtro de Vento] > [Dstiv.]

Uso do atenuador

O atenuador pode reduzir a distorção de áudio em ambientes ruidosos. No entanto, em ambientes silenciosos, ele reduz o nível de gravação de som.

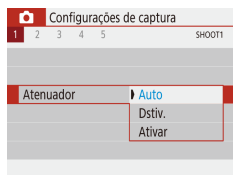

- Escolha o menu [📷] (📖23) > [Atenuador] e, em seguida, a opção desejada.

Gravação de vídeos Time-Lapse

▶ Fotografias ▶ Vídeos

Os vídeos time-lapse combinam imagens capturadas automaticamente em um intervalo especificado. Quaisquer mudanças graduais no objeto (como mudanças em uma paisagem) são reproduzidas em câmera rápida.

1 Acesse a tela [Configurações de vídeo Time-Lapse].

- Escolha o menu [📷] (📖23) > [Vídeo time-lapse].

2 Configure a opção.

- Em [Time-lapse], escolha uma cena.
- Escolha um item e, em seguida, a opção desejada.
- Defina [Desl auto tela] como [Desat.] para manter a tela ativada por 30 minutos após você iniciar a captura. Defina como [Ativar] para desativar a tela cerca de 10 segundos após a captura do primeiro quadro. Para ativar ou desativar a tela durante a gravação, pressione o botão ▼.
- À medida que você configura os itens, o tempo necessário (⌚) e o tempo de reprodução do vídeo (▶) são exibidos.

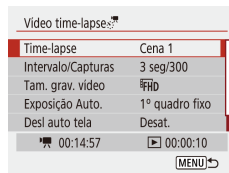

3 Retorne à tela de captura.

- Pressione o botão **MENU** para voltar à tela de captura. Para focalizar no objeto, pressione o botão de disparo até a metade.
- Pressione o botão de filmagem.

Antes de usar

Manual Básico

Manual Avançado

Noções básicas sobre a câmera

Modo Automático / Modo Híbrido automático

Outros modos de fotografia / imagem

Modo P

Modos Tv, Av e M

Reprodução

Recursos sem fio

Menu de configuração

Acessórios

Apêndice

Índice remissivo





- Não movimente a câmera durante a gravação.
- Para cancelar a gravação, pressione novamente o botão de filmagem.
- Objetos em movimento rápido podem parecer distorcidos nos vídeos.
- Os sons não são gravados.

Efeito de modelo em miniatura em vídeos (Vídeo em ef. de miniat.)

► Fotografias ► Vídeos

Cria o efeito de um modelo em miniatura nos vídeos ao desfocar áreas da imagem fora de uma área selecionada.



1 Configure a opção.

- Na tela Controle Rápido (📖23), escolha [OFF] e, em seguida, escolha uma opção.



2 Escolha a área a ser mantida em foco.

- Pressione o botão ▼.
- Para mover o quadro, pressione os botões ▲/▼.
- Para mover o ponto de AF, pressione o botão (📖) e, em seguida, os botões ▲/▼/◀/▶.

3 Retorne à tela de captura e capture.

- Pressione o botão (📖) para voltar à tela de captura. Para focalizar no objeto, pressione o botão de disparo até a metade.
- Pressione o botão de filmagem.

Tempo de reprodução estimado (para clipes de um minuto)

Velocidade	Tempo reprod
5x	Aprox. 12 segundos
10x	Aprox. 6 segundos
20x	Aprox. 3 segundos



- Os sons não são gravados.
- Defina o tamanho da gravação de vídeos como [FHD 29.97P] ou [FHD 25.00P].

Gravação de instantâneos de vídeos

► Fotografias ► Vídeos

Grave uma série de instantâneos de vídeo com 4, 6 ou 8 segundos e a câmera irá combiná-los para criar um álbum de instantâneos de vídeo que mostram esses destaques de sua viagem ou evento.

Instantâneo vídeo	
Instantâneo vídeo	Ativar
Config. álbum	Novo álbum
Tempo reprodução	4 s
Efeito de reprod.	Velocidade 1x
Mostr. msg. conf.	Ativar
Tempo necessário	4 s

[MENU]

1 Ative os instantâneos de vídeos.

- Escolha o menu [📷] (📖23) > [Instantâneo vídeo] > [Ativar].

Antes de usar

Manual Básico

Manual Avançado

Noções básicas sobre a câmera

Modo Automático / Modo Híbrido automático

Outros modos de fotografia / filmagem

Modo P

Modos Tv, Av e M

Reprodução

Recursos sem fio

Menu de configuração

Acessórios

Apêndice

Índice remissivo



2 Configure a opção.

- Escolha um item a ser configurado e, em seguida, escolha a opção desejada.

Tempo reprodução	Escolha o tempo de reprodução do instantâneo de vídeo.
Efeito de reprod.	Escolha o efeito de reprodução do instantâneo de vídeo.
Mostr. msg. conf.	Escolha se uma mensagem de confirmação será exibida após a gravação de cada instantâneo de vídeo.

- O tempo necessário para gravar um instantâneo de vídeo é indicado com base no tempo de reprodução e no efeito.
- Após a gravação do seu primeiro instantâneo de vídeo, em [Configurações do álbum], você poderá escolher em qual álbum seu próximo instantâneo de vídeo será salvo.

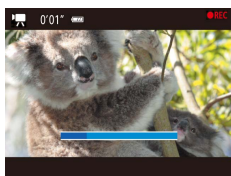

3 Fotografe.

- Pressione o botão **MENU** para retornar à tela de captura e, em seguida, pressione o botão de filmagem.
- Uma barra mostrando o tempo decorrido é exibida e a gravação para automaticamente quando terminado.

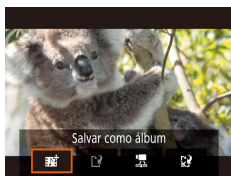

4 Salve em um álbum.

- Essa mensagem não é exibida se você define [Mostr. msg. conf.] como [Desat.] na etapa 2, e o instantâneo de vídeo é automaticamente salvo no álbum selecionado em [Config. álbum] na etapa 2.
- Repita as etapas 3 – 4 conforme o necessário.

5 Desative os instantâneos de vídeos.

- Na tela Controle Rápido (☰23), escolha [OFF].



- Os instantâneos de vídeos são salvos em um novo álbum quando o tempo de gravação do álbum atual excede 5 minutos.
- O tempo de reprodução indicado por instantâneo de vídeo é apenas uma orientação.
- Defina o tamanho da gravação de vídeos como [FHD 29.97P] ou [FHD 25.00P].
- Quaisquer instantâneos de vídeo que você parar de gravar manualmente serão salvos como vídeos normais.
- Nenhum som é gravado quando [Efeito de reprod.] é definido como [Velocidade 2x] ou [Velocidade 1/2x].

Antes de usar
Manual Básico
Manual Avançado
Noções básicas sobre a câmera
Modo Automático / Modo Híbrido automático
Outros modos de fotografia / imagem
Modo P
Modos Tv, Av e M
Reprodução
Recursos sem fio
Menu de configuração
Acessórios
Apêndice
Índice remissivo



Modo P

Fotos mais elaboradas no seu estilo preferido



- As instruções apresentadas neste capítulo aplicam-se à câmera com o seletor de modo definido como **P**. Alguns recursos do modo **P** também estão disponíveis em outros modos.
- **P**: Programa AE; AE: Exposição Auto.

Captura no programa AE (Modo P)

► Fotografias ► Vídeos

Você pode personalizar várias configurações de função de acordo com seu estilo de captura preferido.



1 Entre no modo **P**.

2 Personalize as configurações como desejar (📖52 – 📖63) e fotografe ou vídeo.



- Se não for possível obter a exposição padrão pressionando o botão de disparo até a metade, a velocidade do obturador e o valor da abertura piscarão em branco. Nesse caso, tente ajustar a sensibilidade ISO (📖53) ou ativar o flash (se os objetos estiverem escuros, 📖61), o que pode possibilitar a exposição padrão.
- Vídeos também podem ser gravados no modo **P**. Para isso, basta pressionar o botão de filmagem. No entanto, algumas configurações do Controle Rápido (📖23) e do MENU (📖23) podem ser ajustadas automaticamente para a gravação de vídeos.
- Você pode ajustar a combinação de velocidade do obturador e valor da abertura pressionando o botão de disparo até a metade e girando o disco 🔄 (Mudança de programa).

Antes de usar

Manual Básico

Manual Avançado

Noções básicas sobre a câmera

Modo Automático / Modo Híbrido automático

Outros modos de fotografia / filmagem

Modo P

Modos Tv, Av e M

Reprodução

Recursos sem fio

Menu de configuração

Acessórios

Apêndice

Índice remissivo



Brilho da imagem (Exposição)

Ajuste do brilho da imagem (Compensação de exposição)

► Fotografias ► Vídeos

A exposição padrão definida pela câmera pode ser ajustada em incrementos de 1/3 de ponto, no intervalo de -3 a +3.



- Pressione o botão ▲. Enquanto olha para a tela, gire o seletor para ajustar o brilho e, em seguida, pressione o botão ▲ novamente quando terminar.

Bloqueio do brilho/exposição da imagem (Bloqueio AE)

► Fotografias ► Vídeos

Antes de capturar imagens, você pode bloquear a exposição ou especificar o foco e a exposição separadamente.

1 Bloqueie a exposição.

- Aponte a câmera para o objeto a ser capturado com a exposição bloqueada. Com o botão de disparo pressionado até a metade, pressione o botão ▲.
- [✖] é exibido e a exposição é bloqueada.
- Essa configuração será desbloqueada automaticamente após o temporizador de medição se esgotar

2 Componha o enquadramento e fotografe.

- O AE será desbloqueado quando [✖] não for mais exibido.



- No modo **P**, **Tv**, **Av**, **M** ou , um valor de exposição é exibido com base no tempo definido em [Temp. medição] no menu (23).

Alteração do método de medição

► Fotografias ► Vídeos

Ajuste o método de medição (como o brilho é medido) de acordo com as condições de captura, conforme mostrado a seguir.



- Na tela Controle Rápido (23), escolha [] e, em seguida, a opção desejada.

	Medição matricial	Para condições de captura normais, incluindo fotos com luz de fundo. Ajusta automaticamente a exposição para corresponder às condições de captura.
	Medição pontual	Medição restrita à área interna de [] (quadro Pto Med Pontual) exibida no centro da tela.
	Méd. pond de centraliz.	Determina o brilho médio da luz na área total da imagem, o qual é calculado considerando o brilho na área central como o mais importante.

Antes de usar

Manual Básico

Manual Avançado

Noções básicas sobre a câmera

Modo Automático / Modo Híbrido automático

Outros modos de fotografia / filmagem

Modo P

Modos Tv, Av e M

Reprodução

Recursos sem fio

Menu de configuração

Acessórios

Apêndice

Índice remissivo



Alteração da sensibilidade ISO

► Fotografias ► Vídeos

Defina a sensibilidade ISO como [AUTO] para ajuste automático, de acordo com o modo e as condições de captura. Caso contrário, defina uma sensibilidade ISO maior ou um valor menor para obter menor sensibilidade.

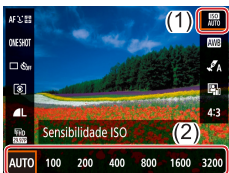

- Na tela Controle Rápido (📖23), escolha [ISO] e, em seguida, a opção desejada.



- Embora a escolha de uma sensibilidade ISO menor possa reduzir a granulação das imagens, talvez haja maior risco de trepidação do objeto e da câmera em algumas condições de captura.
- Escolher uma sensibilidade ISO maior aumentará a velocidade do obturador, o que poderá reduzir a trepidação do objeto e da câmera e aumentar o alcance do flash. Contudo, as fotos podem apresentar aparência granulada.

Correção automática de brilho e contraste (Otimizador de ilum. auto)

► Fotografias ► Vídeos

Corrija automaticamente o brilho e o contraste para evitar imagens muito escuras ou com muito ou pouco contraste.



- Na tela Controle Rápido (📖23), escolha [On] e, em seguida, a opção desejada.



- Em algumas condições de captura, este recurso pode aumentar o ruído.
- Se o Otimizador de ilum. auto deixar a imagem clara demais, configure-o como [Off] ou [Off].
- As imagens podem continuar claras ou o efeito da compensação de exposição pode ser fraco em uma configuração diferente de [Off] se você usar uma configuração mais escura para a compensação de exposição ou a compensação de exposição do flash. Para capturas com o brilho especificado, defina esse recurso como [Off].

Antes de usar

Manual Básico

Manual Avançado

Noções básicas sobre a câmera

Modo Automático / Modo Híbrido automático

Outros modos de fotografia / imagem

Modo P

Modos Tv, Av e M

Reprodução

Recursos sem fio

Menu de configuração

Acessórios

Apêndice

Índice remissivo



Cores da imagem







Captura de cores naturais (Balanço de brancos)

► Fotografias ► Vídeos

Ajustar o balanço de brancos (WB) permite deixar mais naturais as cores de imagens da cena que está sendo fotografada ou filmada.



- Na tela Controle Rápido (📖23), escolha [WB] e, em seguida, a opção desejada.

 Auto	Ajusta automaticamente o balanço de brancos ideal para as condições de captura.
 Luz do dia	Para capturar imagens ao ar livre, com tempo bom.
 Sombra	Para capturar imagens à sombra.
 Nublado	Para capturar em tempo nublado ou ao anoitecer.
 Luz de tungstênio	Para capturar imagens sob iluminação incandescente comum.
 Luz fluoresc. branca	Para capturar imagens sob iluminação fluorescente branca.
 Personalizar	Para definir manualmente um balanço de brancos personalizado.

Balanço de brancos personalizado

Para que as cores da imagem pareçam naturais sob a luz nas fotos ou vídeos, ajuste o balanço de brancos de acordo com a fonte de iluminação no local em questão. Ajuste o balanço de brancos sob a mesma fonte de luz que iluminará sua foto.

1 Fotografe/vídeo um objeto branco.

- Capture com a câmera apontada para uma folha de papel (ou outro objeto branco uniforme) de modo que o branco preencha toda a tela.

2 Escolha [WB].

- Siga as etapas descritas em “Captura de cores naturais (Balanço de brancos)” (📖54) para escolher [WB].

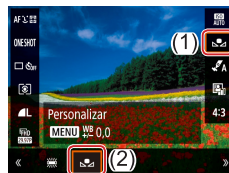

3 Escolha [Balanço de Branco Personaliz.].

- Escolha o menu [WB] (📖23) [Balanço de Branco Personaliz.].

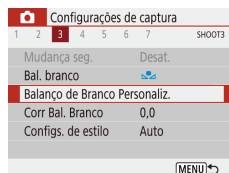

4 Carregue os dados brancos.

- Selecione a imagem da etapa 1 e pressione o botão [WB].
- Pressione o botão MENU para voltar à tela de captura.



Antes de usar

Manual Básico

Manual Avançado

Noções básicas sobre a câmera

Modo Automático / Modo Híbrido automático

Outros modos de fotografia / imagem

Modo P

Modos Tv, Av e M

Reprodução

Recursos sem fio

Menu de configuração

Acessórios

Apêndice

Índice remissivo





- Capturar um objeto branco que é claro ou escuro demais poderá impedir a configuração correta do balanço de brancos.
- Uma mensagem será exibida na tela para carregar dados brancos se você escolher uma imagem inadequada. Escolha [Cancelar] para selecionar uma imagem diferente. Escolha [OK] para usar esta imagem para carregamento de dados brancos, mas observe que isto pode não produzir um balanço de brancos adequado.



- Em vez de um objeto branco, um cartão cinza ou um refletor cinza 18% (comercialmente disponíveis) pode produzir um balanço de brancos mais preciso.
- O balanço de brancos e as configurações relacionadas atuais são descartados quando você captura um objeto branco.

Correção manual do balanço de brancos

Você pode corrigir manualmente o balanço de brancos. Este ajuste pode simular o efeito do uso de um filtro de conversão de temperatura da cor ou filtro de compensação de cor (disponíveis comercialmente).

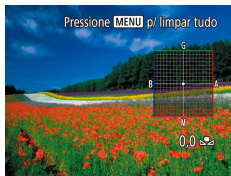

1 Configure a opção.

- Siga as etapas descritas em “Captura de cores naturais (Balanço de brancos)” (p. 54) para escolher a opção de balanço de brancos.

2 Defina as configurações avançadas.

- Para configurar essa opção em detalhes, pressione o botão **MENU** e, em seguida, pressione os botões **▲/▼/◀/▶** para ajustar o nível de correção.
- Pressione o botão **⏏** para concluir a configuração.



- Qualquer nível de configuração definido é mantido mesmo quando você altera a opção de balanço de brancos na etapa 1.



- B: azul; A: âmbar; M: magenta; G: verde
- Um nível de correção de azul/âmbar é equivalente a cerca de 5 mireds em um filtro de conversão de temperatura da cor. (Mired: unidade de temperatura da cor que representa a densidade do filtro de conversão de temperatura da cor)

Personalização de cores (Configs. de estilo)

► Fotografias ► Vídeos

Escolha as configurações de cor que melhor expressam as cenas ou os objetos.



- Na tela Controle Rápido (p. 23), escolha [**Ⓜ**] e, em seguida, a opção desejada.



- Com o [**Ⓜ**], você pode pressionar o botão **MENU** para ajustar o contraste, a saturação ou outras configurações.

Antes de usar

Manual Básico

Manual Avançado

Noções básicas sobre a câmera

Modo Automático / Modo Híbrido automático

Outros modos de fotografia / imagem

Modo P

Modos Tv, Av e M

Reprodução

Recursos sem fio

Menu de configuração

Acessórios

Apêndice

Índice remissivo



Alcance e foco das capturas

Captura de close-ups (Macro)

► Fotografias ► Vídeos

Para restringir o foco a objetos próximos, ajuste a câmera para [M].

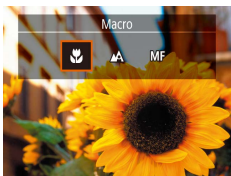

- Pressione o botão ◀ e escolha [M].



- Se o flash disparar, escurecimento nos cantos (vignetting) poderá ocorrer.
- Na área da tela de barra amarela abaixo da barra de zoom, [M] se tornará cinza e a câmera não focará.



- Para evitar que a câmera trema, tente montá-la sobre um tripé e fotografar no modo [M] ([23]).

Captura no modo de foco manual

► Fotografias ► Vídeos

Caso não seja possível focar no modo AF, use o foco manual. Você pode especificar a posição focal geral e pressionar o botão de disparo até a metade para que a câmera determine a posição focal ideal mais próxima da posição que você especificou.

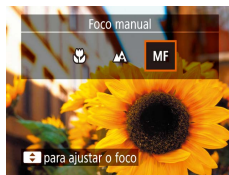

(1)

1 Escolha [MF].

- Pressione o botão ◀ e escolha [MF].
- [MF] e o indicador MF são exibidos.

2 Especifique a posição focal geral.

- Usando o indicador MF apresentado na tela ((1), o qual mostra a distância e a posição focal) como guia, pressione os botões ▲/▼ ou gire o seletor [D] para especificar a posição focal geral e, em seguida, pressione o botão [M].

3 Ajuste o foco com precisão.

- Pressione o botão de disparo até a metade para que a câmera faça um ajuste preciso da posição focal (MF segurança).



- Para ajustar o foco com mais precisão, tente montar a câmera sobre um tripé para estabilizá-la.
- Para desativar o ajuste fino do foco automático quando o botão de disparo é pressionado até a metade, escolha o menu [M] ([23]) > [MF segurança] > [Dstiv.].
- Para facilitar o foco manual, escolha o menu [M] ([23]) > [MF-Config. Destaque] > [Destaque MF] > [Ativar].

Antes de usar

Manual Básico

Manual Avançado

Noções básicas sobre a câmera

Modo Automático / Modo Híbrido automático

Outros modos de fotografia / filmagem

Modo P

Modos Tv, Av e M

Reprodução

Recursos sem fio

Menu de configuração

Acessórios

Apêndice

Índice remissivo



Identificação fácil da área em foco (Destaque MF)

As bordas de objetos em foco são exibidas em cores para facilitar o foco manual. É possível ajustar as cores e a sensibilidade (nível) de detecção de bordas conforme o necessário.

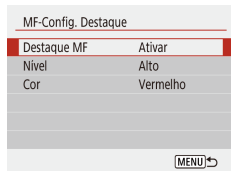

1 Acesse a tela de configuração.

- Escolha o menu [📷] (📖23) > [MF-Config. Destaque] > [Ativar].

2 Configure a opção.

- Escolha um item a ser configurado e, em seguida, escolha a opção desejada.



- As cores exibidas para destaque MF não são gravadas nas fotos.

Teleconversor Digital

► Fotografias ► Vídeos

A distância focal da lente pode ser aumentada em aproximadamente 1,6x ou 2,0x. Isso permite reduzir a trepidação da câmera, pois a velocidade do obturador é maior que o aumento do zoom (incluindo o zoom digital) para o mesmo fator de zoom.

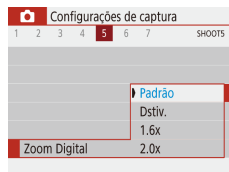

- Escolha o menu [📷] (📖23) > [Zoom Digital] e, em seguida, a opção desejada.
- A visualização é ampliada e o fator de zoom é exibido na tela.



- A velocidade do obturador pode ser equivalente a quando você move o botão de zoom até o fim na direção de [📷] para aplicar o máximo de zoom e ao ampliar o objeto para o mesmo tamanho descrito na etapa 2 de "Aumentar ainda mais o zoom sobre os objetos (zoom digital)" (📖31).

Escolha do método AF

► Fotografias ► Vídeos

Escolha um método de foco automático (AF) para o objeto e a cena que você está capturando.

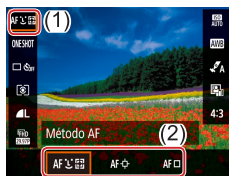

- Na tela Controle Rápido (📖23), escolha [AF] (📷) e, em seguida, a opção desejada.

Antes de usar

Manual Básico

Manual Avançado

Noções básicas sobre a câmera

Modo Automático / Modo Híbrido automático

Outros modos de fotografia / imagem

Modo P

Modos Tv, Av e M

Reprodução

Recursos sem fio

Menu de configuração

Acessórios

Apêndice

Índice remissivo





- O foco poderá demorar mais ou ser ajustado incorretamente quando os objetos estiverem muito escuros, com contraste insuficiente ou em condições muito brilhantes.

+Rastrear

► Fotografias ► Vídeos

- Após apontar a câmera para o objeto, um quadro branco será exibido em torno do rosto da pessoa principal conforme identificado pela câmera.
- Quando a câmera detecta movimento, os quadros acompanham os objetos em movimento, até determinada distância.
- Quando nenhuma face for detectada, pressionar o botão de disparo até a metade exibirá quadros verdes ao redor de outras áreas em foco.



- Exemplos de rostos que a câmera não consegue detectar:
 - Objetos distantes ou muito próximos
 - Objetos escuros ou claros
 - Rostos de perfil, na diagonal ou parcialmente ocultos
- A câmera pode identificar incorretamente objetos não humanos como rostos.

Escolha dos objetos para foco (Rastrear AF)

► Fotografias ► Vídeos

Capture após escolher um objeto para focar conforme descrito a seguir.

1 Escolher [Rastrear AF].

- Siga as etapas descritas em “Escolha do método AF” (📖57) para escolher [Rastrear AF].
- [☑] é exibido no centro da tela.



2 Escolha um objeto para focar.

- Aponte a câmera de modo que [☑] esteja no objeto desejado.
- Pressione o botão de disparo até a metade. [☑] muda para um [□] azul, o qual acompanha o objeto à medida que a câmera continua a ajustar o foco e a exposição (Servo AF) (📖59).

3 Fotografe.

- Pressione o botão de disparo até o fim para fotografar.



- A opção [Operação AF] (📖59) é definida como [Servo AF] e não pode ser alterada.
- Talvez não seja possível seguir os objetos se eles forem muito pequenos ou se moverem muito rapidamente, ou se a cor ou o brilho do objeto forem muito semelhantes aos do plano de fundo.
- 📖 não está disponível.



- Ao capturar no modo **MF** (📖56), pressione e mantenha pressionado o botão ◀ por pelo menos um segundo.

Antes de usar

Manual Básico

Manual Avançado

Noções básicas sobre a câmera

Modo Automático / Modo Híbrido automático

Outros modos de fotografia / imagem

Modo P

Modos Tv, Av e M

Reprodução

Recursos sem fio

Menu de configuração

Acessórios

Apêndice

Índice remissivo



Centralizar

► Fotografias ► Vídeos

Um ponto AF é exibido no centro. Eficaz para foco confiável.



- Para compor o enquadramento de modo que o objeto fique posicionado na borda ou em um canto, primeiro aponte a câmera para capturar o objeto em um ponto AF e, em seguida, pressione o botão de disparo até a metade. Mantendo o botão de disparo pressionado até a metade, recomponha o enquadramento conforme desejar. Depois pressione o botão de disparo até o fim (Bloqueio do Foco).

Captura com Servo AF

► Fotografias ► Vídeos

Este modo ajuda a evitar que fotos de objetos em movimento sejam perdidas, pois a câmera continuará a focar neles, e ajustar a exposição enquanto você mantiver o botão de disparo pressionado até a metade.



1 Configure a opção.

- Na tela Controle Rápido (23), escolha [ONE SHOT] > [SERVO].



2 Foque.

- O foco e a exposição serão mantidos onde os pontos de AF azuis forem exibidos ao pressionar o botão de disparo até a metade.



- A exposição não é bloqueada no modo Servo AF quando você pressiona o botão de disparo até a metade, mas é determinada no momento da captura, independente da configuração do modo de medição (52).
- Dependendo da distância até o objeto e da velocidade do objeto, talvez a câmera não seja capaz de atingir o foco correto.

Antes de usar

Manual Básico

Manual Avançado

Noções básicas sobre a câmera

Modo Automático / Modo Híbrido automático

Outros modos de fotografia / filmagem

Modo P

Modos Tv, Av e M

Reprodução

Recursos sem fio

Menu de configuração

Acessórios

Apêndice

Índice remissivo



Altere a configuração do foco

► Fotografias ► Vídeos

Você pode alterar a operação padrão da câmera de focar continuamente nos objetos sob mira, mesmo quando o botão de disparo não estiver pressionado. Em vez disso, você poderá restringir o foco da câmera ao momento em que o botão de disparo for pressionado até a metade.

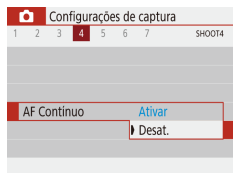

- Escolha o menu [📷] (📖23) > [AF Contínuo] > [Desat.].

Ativar	Como a câmera foca continuamente nos objetos até que você pressione o botão de disparo até a metade, esta opção ajuda a evitar que oportunidades de fotos repentinas sejam perdidas.
Desat.	Como a câmera não foca continuamente, esta opção economiza energia da bateria. No entanto, isso pode atrasar o foco.

Captura com o bloqueio AF

► Fotografias ► Vídeos

É possível bloquear o foco. Depois de bloquear o foco, a posição focal não será alterada mesmo que você tire o dedo do botão de disparo.

1 Bloqueie o foco.

- Com o botão de disparo pressionado até a metade, pressione o botão ◀.
- O foco será bloqueado e [MF] e o indicador MF serão exibidos.
- Para desbloquear o foco, solte o botão de disparo, pressione o botão ◀ novamente e escolha [AF] ou [MF].

2 Componha o enquadramento e fotografe.

Antes de usar
Manual Básico
Manual Avançado
Noções básicas sobre a câmera
Modo Automático / Modo Híbrido automático
Outros modos de fotografia / imagem
Modo P
Modos Tv, Av e M
Reprodução
Recursos sem fio
Menu de configuração
Acessórios
Apêndice
Índice remissivo



Flash

Alteração do modo de flash

► Fotografias ► Vídeos

Você pode alterar o modo de flash para que corresponda ao tipo de cena.

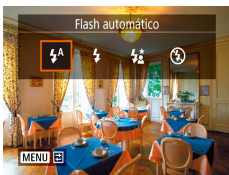

- Pressione o botão ► e escolha um modo de flash.

Flash automático

Dispara automaticamente em condições de baixa luminosidade.

Flash ligado

Dispara para todas as imagens.

Sincronização lenta

Dispara para iluminar o objeto principal (como pessoas) ao fotografar com velocidade do obturador menor, a fim de iluminar planos de fundo fora do alcance do flash.



- No modo [Sincronização lenta], monte a câmera sobre um tripé ou tome outras providências para mantê-la firme e evitar trepidações. Além disso, recomenda-se definir [Modo IS] como [Dstiv.] ao usar um tripé ou outros meios para manter a câmera firme (p. 37).
- No modo [Flash ligado], mesmo após o acionamento do flash, certifique-se de que o objeto principal não se mova até que a reprodução do som do obturador seja encerrada.

Flash desligado

Para fotografar sem o flash.

Antes de usar

Manual Básico

Manual Avançado

Noções básicas sobre a câmera

Modo Automático / Modo Híbrido automático

Outros modos de fotografia / filmagem

Modo P

Modos Tv, Av e M

Reprodução

Recursos sem fio

Menu de configuração

Acessórios

Apêndice

Índice remissivo



Ajuste da compensação de exposição do flash

► Fotografias ► Vídeos

Da mesma forma que na compensação de exposição habitual (652), é possível ajustar a exposição do flash de -2 a +2 pontos em incrementos de 1/3 de ponto.

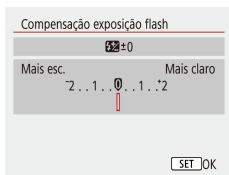

- Configure a opção escolhendo menu [📷] (23) > [Conf. de flash] > [Compensação exposição flash].
- O nível de correção especificado é exibido.



- Quando houver risco de superexposição, a câmera ajustará automaticamente a velocidade do obturador ou o valor da abertura para os disparos do flash de forma a reduzir realces desbotados e fotografar com exposição ideal. Contudo, é possível desativar o ajuste automático da velocidade do obturador e do valor da abertura ao acessar o menu [📷] (23) > [Conf. de flash] > [FE de segurança] > [Dstiv.].

Captura com o bloqueio FE

► Fotografias ► Vídeos

Mantenha o nível de saída do flash.



1 Levante o flash e ajuste-o para [📷] ou [📷*] (61).

2 Registre o nível de saída do flash.

- Aponte a câmera para o objeto a ser capturado com a exposição bloqueada. Com o botão de disparo pressionado até a metade, pressione o botão ▲.
- O flash dispara, um círculo é exibido para mostrar o alcance da medição e [📷*] é exibido, indicando que o nível de saída do flash foi mantido.

3 Componha o enquadramento e fotografe.



- FE: Exposição do Flash

Antes de usar

Manual Básico

Manual Avançado

Noções básicas sobre a câmera

Modo Automático / Modo Híbrido automático

Outros modos de fotografia / filmagem

Modo P

Modos Tv, Av e M

Reprodução

Recursos sem fio

Menu de configuração

Acessórios

Apêndice

Índice remissivo



Outras configurações

Alteração das configurações do modo IS

► Fotografias ► Vídeos

É possível desligar a estabilização da imagem até ao momento da captura.

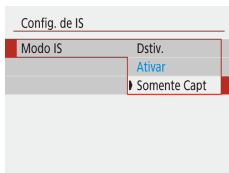

- Escolha o menu [📷] (📖23) > [Config. de IS] > [Modo IS] > [Somente Capt].



- Se a estabilização de imagem não conseguir impedir a trepidação da câmara, monte a câmara sobre um tripé ou tome outras providências para mantê-la firme. Nesse caso, defina [Modo IS] como [Dstiv.].
- A configuração é alterada para [Ativar] para a gravação de vídeo.

Antes de usar

Manual Básico

Manual Avançado

Noções básicas sobre a câmara

Modo Automático / Modo Híbrido automático

Outros modos de fotografia / filmagem

Modo P

Modos Tv, Av e M

Reprodução

Recursos sem fio

Menu de configuração

Acessórios

Apêndice

Índice remissivo

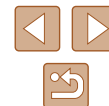

Modos Tv, Av e M

Capture fotos mais inteligentes e sofisticadas e personalize a câmera de acordo com seu estilo de fotografia

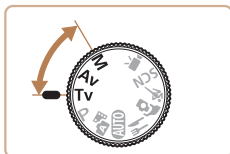

- As instruções apresentadas neste capítulo aplicam-se à câmera conforme definição para o modo correspondente.

Velocidades de obturador específicas (Modo Tv)

► Fotografias ► Vídeos

Defina a velocidade do obturador preferida antes de fotografar conforme mostrado a seguir. A câmera ajusta automaticamente o valor da abertura conforme a velocidade do obturador.

1 Entre no modo Tv.

2 Defina a velocidade do obturador.

- Gire o seletor para definir a velocidade do obturador.



- Em condições que exijam velocidades menores do obturador, talvez haja um atraso até que seja possível capturar imagens novamente, pois a câmera processa as imagens para reduzir ruídos.
- Ao fotografar com um tripé em velocidades do obturador baixas, defina [Modo IS] como [Dstiv.] (p. 37).
- A velocidade do obturador máxima com o flash é 1/2000 segundo. Se você especificar uma velocidade maior, a câmera redefinirá a velocidade automaticamente para 1/2000 segundo antes da captura.
- Com velocidades de obturador de 1,3 segundo ou menos, a sensibilidade ISO é [100] e não pode ser alterada.
- A exposição padrão não estará disponível se o valor da abertura piscar em branco quando você pressionar o botão de disparo até a metade. Ajuste a velocidade do obturador até que o valor da abertura seja exibido em branco.



- Tv:** Valor de tempo

Antes de usar

Manual Básico

Manual Avançado

Noções básicas sobre a câmera

Modo Automático / Modo Híbrido automático

Outros modos de fotografia / imagem

Modo P

Modos Tv, Av e M

Reprodução

Recursos sem fio

Menu de configuração

Acessórios

Apêndice

Índice remissivo



Valores de abertura específicos (Modo Av)

► Fotografias ► Vídeos

Defina o valor de abertura preferido antes de fotografar conforme mostrado a seguir. A câmera ajusta automaticamente a velocidade do obturador conforme o valor da abertura.

1 Entre no modo Av.



2 Defina o valor da abertura.

- Gire o seletor para definir o valor da abertura.



- A exposição padrão não estará disponível se a velocidade do obturador piscar em branco quando você pressionar o botão de disparo até a metade. Ajuste o valor da abertura até que a velocidade do obturador seja exibida em branco.



- **Av**: Valor da abertura (tamanho da abertura feita pelo diafragma na lente)
- Para ajustar automaticamente a velocidade do obturador e o valor da abertura e ativar a exposição padrão nos modos **Tv/Av** mesmo em condições de exposição desfavoráveis, escolha o menu (23) > [Mudança seg.] > [Ativar].

Velocidades do obturador e valores de abertura específicos (Modo M)

► Fotografias ► Vídeos

Siga estas etapas antes de fotografar para definir a velocidade do obturador e o valor da abertura preferidos a fim de obter a exposição desejada.

1 Entre no modo M.

2 Defina a sensibilidade ISO (53).

3 Configure a opção.

- Pressione o botão para escolher a velocidade do obturador (1) ou o valor da abertura (2) e, em seguida, gire o seletor para um valor específico.



(1) (2)



- Com velocidades de obturador de 1,3 segundo ou menos, a sensibilidade ISO é [100] e não pode ser alterada.
- O modo automático não está disponível no modo **M**.

Antes de usar

Manual Básico

Manual Avançado

Noções básicas sobre a câmera

Modo Automático / Modo Híbrido automático

Outros modos de fotografia / imagem

Modo P

Modos Tv, Av e M

Reprodução

Recursos sem fio

Menu de configuração

Acessórios

Apêndice

Índice remissivo





- **M**: Manual
- O cálculo da exposição padrão baseia-se no método de medição especificado (52).
- Quando a sensibilidade ISO é fixada, você pode comparar seu valor especificado (indicado pela posição em que a marca do nível de exposição se move) ao nível de exposição padrão pressionando o botão de disparo até a metade. A marca de nível de exposição será mostrada como [◀] ou [▶] quando a diferença em relação à exposição padrão exceder 3 pontos.
- Após definir a velocidade do obturador e o valor da abertura, o nível de exposição poderá mudar se você ajustar o zoom ou se recompuser o enquadramento.
- Quando a sensibilidade ISO é fixada, o brilho da tela pode mudar, dependendo da velocidade do obturador e do valor da abertura especificado. No entanto, o brilho da tela permanece igual quando o flash está levantado e o modo está definido como [🔧].
- A exposição pode não ser a esperada quando a sensibilidade ISO é definida como [AUTO] porque a sensibilidade ISO é ajustada para garantir a exposição padrão em relação aos seus valores especificados de velocidade do obturador e abertura.
- O brilho da imagem pode ser afetado pela opção Otimizador de ilum. auto. Para manter a opção Otimizador de ilum. auto desativada no modo **M**, adicione uma marca [✓] a [Desat. em expos. manual] na tela de configuração do Otimizador de ilum. auto.
- Para ajustar a exposição quando a sensibilidade ISO está definida como [AUTO], selecione um nível na barra de compensação de exposição.

Ajuste da saída do flash

► Fotografias ► Vídeos

Escolha entre os três níveis de flash nos modos **Tv/Av/M**.

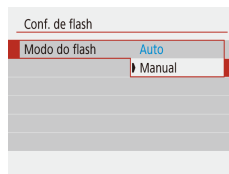

1 Entre no modo **Tv/Av/M**.

2 Configure a opção.

- Escolha o menu [📷] (23) > [Conf. de flash] > [Modo do flash] > [Manual] e configure a [Saída do flash].

Antes de usar
Manual Básico
Manual Avançado
Noções básicas sobre a câmera
Modo Automático / Modo Híbrido automático
Outros modos de fotografia / filmagem
Modo P
Modos Tv, Av e M
Reprodução
Recursos sem fio
Menu de configuração
Acessórios
Apêndice
Índice remissivo



Reprodução

Divirta-se revendo as imagens captadas com a câmera e percorra-as ou edite-as de várias formas

- Para preparar a câmera para essas operações, pressione o botão  para alternar para a reprodução.



- Talvez não seja possível reproduzir ou editar imagens que foram renomeadas ou editadas em um computador, ou imagens tiradas com outras câmeras.

Exibição

► Fotografias ► Vídeos

Após tirar fotos ou gravar vídeos, você poderá vê-los na tela conforme mostrado a seguir.

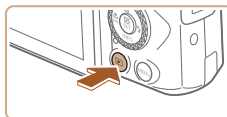





1 Altere para reprodução.

- Pressione o botão .



2 Escolha imagens.

- Para ver a imagem anterior, pressione o botão ◀ ou gire o seletor  no sentido anti-horário. Para ver a imagem seguinte, pressione o botão ▶ ou gire o seletor  no sentido horário.
- Para percorrer as imagens rapidamente, mantenha pressionados os botões ◀/▶.
- Os vídeos são identificados por um ícone [SET] . Pressione o botão .



Antes de usar

Manual Básico

Manual Avançado

Noções básicas sobre a câmera

Modo Automático / Modo Híbrido automático

Outros modos de fotografia / imagem

Modo P

Modos Tv, Av e M

Reprodução

Recursos sem fio

Menu de configuração

Acessórios

Apêndice

Índice remissivo





3 Reproduza vídeos.

- Escolha [▶] e pressione o botão [🔊].
- Para ajustar o volume, pressione os botões ▲/▼ durante a reprodução.
- Para fazer uma pausa ou retomar a reprodução, pressione o botão [⏸].
- Depois que o vídeo terminar, [SET] [📷] será exibido.



- Para alternar da reprodução para um modo de captura, pressione o botão de disparo até a metade.
- Para exibir a captura mais recente ao entrar no modo de reprodução, escolha o menu [▶] ([📷]23) > [Ver de últ. visual.] > [Desat.]. Fazer isso exibirá a captura mais recente ao iniciar a reprodução após ligar a câmera.

Mudança do modo de exibição

► Fotografias ► Vídeos

Pressione o botão ▼ para exibir outras informações na tela ou para ocultar as informações. Para obter detalhes sobre as informações exibidas, consulte “Reprodução (exibição de informações detalhadas)” (📖120).

	Sem exibição de informações
	Exibição de informações simples
	Exibição de informações detalhadas
	Exibição de informações detalhadas 2

- Antes de usar
- Manual Básico
- Manual Avançado
 - Noções básicas sobre a câmera
 - Modo Automático / Modo Híbrido automático
 - Outros modos de fotografia / imagem
 - Modo P
 - Modos Tv, Av e M
 - Reprodução
 - Recursos sem fio
 - Menu de configuração
 - Acessórios
 - Apêndice
- Índice remissivo



■ Aviso de superexposição (para Realces de imagens)

► Fotografias ► Vídeos

Na tela de informações detalhadas, os realces desbotados da imagem piscam na tela (📖68).

■ Histograma

► Fotografias ► Vídeos

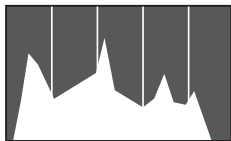

- O gráfico na exibição de informações detalhadas (📖68) é um histograma que mostra a distribuição do brilho na imagem. O eixo horizontal representa o grau de brilho; o eixo vertical indica quanto da imagem está em cada nível de brilho. Consultar o histograma permite verificar a exposição.

■ Tela de info de GPS

► Fotografias ► Vídeos

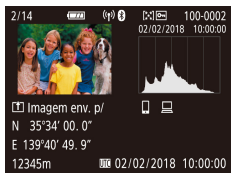

- Imagens estáticas e vídeos capturados por você podem ser georreferenciados com informações de GPS (como latitude, longitude e elevação) usando um smartphone com recurso de Bluetooth (📖87). Essas informações podem ser consultadas na tela de informações de GPS.
- A latitude, longitude, altitude e UTC (data e hora da foto ou do vídeo) são listadas de cima para baixo.



- A tela de informações de GPS não está disponível nas imagens em que esses dados não estão presentes.
- [---] é mostrado em vez de valores numéricos para itens não disponíveis no smartphone ou itens não gravados corretamente.



- UTC: Hora Universal Coordenada; basicamente, o mesmo que Hora de Greenwich

■ Registro de imagens enviadas

As imagens que você enviou para um smartphone ou computador são rotuladas com um ícone desse dispositivo.

Visualização de vídeos curtos criados ao tirar fotografias (Resumos de vídeos)

► Fotografias ► Vídeos

Veja resumos de vídeos gravados automaticamente no modo 📖 (📖28) a partir das fotos tiradas em um único dia conforme mostrado a seguir.



1 Escolha uma imagem.

- Escolha uma imagem estática rotulada com [SET] 📷.

2 Reproduza o resumo de vídeo.

- Na tela Controle Rápido (📖23), escolha 📺.
- O resumo de vídeos gravado automaticamente no dia da captura da imagem estática é reproduzido desde o início.



- Após alguns instantes, [SET] 📷 não será mais exibido ao usar a câmera com a tela de informações desativada (📖68).

Antes de usar

Manual Básico

Manual Avançado

Noções básicas sobre a câmera

Modo Automático / Modo Híbrido automático

Outros modos de fotografia / imagem

Modo P

Modos Tv, Av e M

Reprodução

Recursos sem fio

Menu de configuração

Acessórios

Apêndice

Índice remissivo



Navegação e filtragem de imagens

Navegação pelas imagens em um índice

► Fotografias ► Vídeos

Ao exibir várias imagens em um índice, você poderá encontrar rapidamente as imagens que procura.

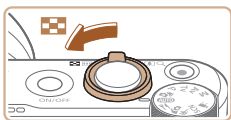

1 Exiba as imagens em um índice.

- Mova o botão de zoom para para exibir as imagens em um índice. Mova novamente o botão para aumentar o número de imagens mostradas.
- Para exibir menos imagens, mova o botão de zoom para . Menos imagens serão mostradas toda vez que você mover o botão.

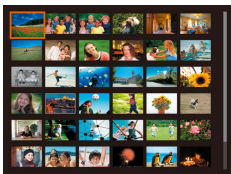

2 Escolha uma imagem.

- Gire o seletor ou pressione os botões para escolher uma imagem.
- Um quadro laranja é exibido em torno da imagem selecionada.
- Pressione o botão para ver a imagem selecionada em uma exibição de imagens individuais.

Localização de imagens que atendem a condições específicas

► Fotografias ► Vídeos

Encontre rapidamente as imagens que procura em um cartão de memória cheio de imagens filtrando a exibição das imagens de acordo com as condições que você especificar. Também é possível proteger ou apagar essas imagens todas ao mesmo tempo.

★ Classificação	Exibe imagens que você classificou.
📅 Data	Exibe as imagens capturadas em uma data específica.
📁 Pasta	Exibe imagens em uma pasta específica.
🔒 Proteger	Exibe imagens protegidas ou desprotegidas no cartão de memória.
📁 Tipo de arquivo	Exibe Fotos], Vídeos] ou vídeos capturados no modo .

1 Escolha uma condição de pesquisa.

- Na tela Controle Rápido (23), escolha .
- Pressione os botões para navegar e os botões para selecionar uma opção.
- Após terminar, pressione o botão **MENU**.

2 Veja as imagens filtradas.

- As imagens correspondentes a suas condições serão exibidas em quadros amarelos. Para ver somente essas imagens, pressione os botões ou gire o seletor .
- Para cancelar a exibição filtrada, escolha na etapa 1 e pressione o botão .



Antes de usar

Manual Básico

Manual Avançado

Noções básicas sobre a câmera

Modo Automático / Modo Híbrido automático

Outros modos de fotografia / imagem

Modo P

Modos Tv, Av e M

Reprodução

Recursos sem fio

Menu de configuração

Acessórios

Apêndice

Índice remissivo

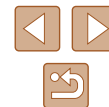



- Se, para algumas condições, a câmera não encontrar imagens correspondentes, essas condições não permanecerão disponíveis.



- Para limpar sua pesquisa, pressione o botão na tela de configuração.
- Você também pode proteger, classificar ou aplicar outras ações somente a todas as imagens correspondentes, as quais são exibidas em quadros amarelos, pressionando o botão .
- Se você editar as imagens e salvá-las como novas imagens, uma mensagem será exibida. As imagens encontradas não serão mais mostradas.
- As mesmas operações estão disponíveis quando menu [] > [Def. condições pesquisa img] é escolhido.

Opções de visualização de imagens

Ampliação de imagens

► Fotografias ► Vídeos

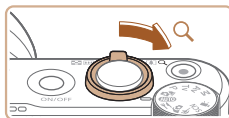

(1)

1 Amplie uma imagem.

- Mover o botão de zoom na direção de aproximará e ampliará a imagem. Mantendo o botão de zoom pressionado, é possível ampliar as imagens cerca de 10x.
- A posição aproximada da área exibida (1) é mostrada para referência.
- Para diminuir o zoom, mova o botão de zoom para . Continue mantendo-o pressionado para retornar à exibição de imagens individuais.

2 Mova a posição de exibição e alterne as imagens conforme o necessário.

- Para mover a posição de exibição, pressione os botões .
- Para alternar para outras imagens durante a aplicação do zoom, gire o seletor

Antes de usar

Manual Básico

Manual Avançado

Noções básicas sobre a câmera

Modo Automático / Modo Híbrido automático

Outros modos de fotografia / filmagem

Modo P

Modos Tv, Av e M

Reprodução

Recursos sem fio

Menu de configuração

Acessórios

Apêndice

Índice remissivo



Visualização de apresentações de slides

► Fotografias ► Vídeos

Reproduza automaticamente imagens de um cartão de memória conforme mostrado a seguir.

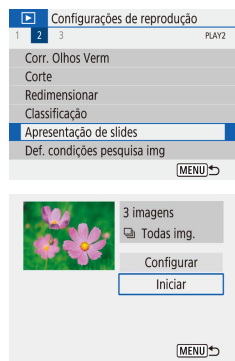

- Escolha [▶] menu (📖23) > [Apresentação de slides].
- Para iniciar a apresentação de slides, escolha [Iniciar]
- É possível configurar o tempo de exibição por imagem, a repetição da apresentação de slides e a transição entre imagens selecionando [Configurar].
- Pressione o botão **MENU** para interromper a apresentação de slides.



- As funções de economia de energia da câmera (📖101) são desativadas durante apresentações de slides.



- Para fazer uma pausa ou retomar as apresentações de slides, pressione o botão ⏸.
- Para alternar para outras imagens durante a reprodução, pressione os botões ◀/▶ ou gire o seletor 🔄. Para avançar ou retroceder rapidamente, mantenha pressionados os botões ◀/▶.
- Na exibição filtrada (📖70), somente as imagens que atendem às condições da pesquisa são mostradas.

Proteção de imagens

► Fotografias ► Vídeos

Proteja imagens importantes para evitar que sejam apagadas acidentalmente (📖74).



- Na tela Controle Rápido (📖23), escolha [🔒] > [Ativar].
- Após a aplicação da proteção, [🔒] será exibido.
- Para cancelar a proteção, repita esse processo e escolha [Desat.].



- As imagens protegidas salvas em um cartão de memória serão apagadas se você formatar o cartão (📖102).



- Não é possível apagar imagens protegidas usando a função de apagar da câmera. Para apagá-las desta forma, cancele primeiro a proteção.

Proteção de várias Imagens

Você pode escolher várias imagens ao mesmo tempo para proteção.

Escolha de um método de seleção

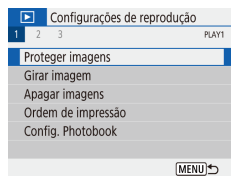

1 Acesse a tela de configuração.

- Escolha o menu [▶] (📖23) > [Proteger imagens].

Antes de usar

Manual Básico

Manual Avançado

Noções básicas sobre a câmera

Modo Automático / Modo Híbrido automático

Outros modos de fotografia / imagem

Modo P

Modos Tv, Av e M

Reprodução

Recursos sem fio

Menu de configuração

Acessórios

Apêndice

Índice remissivo

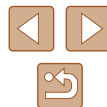



2 Escolha um método de seleção.

- Escolha o item desejado.

Escolha de imagens individuais

1 Escolha [Selecionar imagens].

- Escolha o menu [] (23) > [Proteger imagens] > [Selecionar imagens].

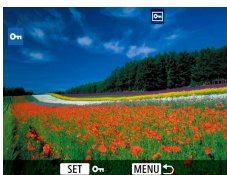

2 Escolha uma imagem.

- [] é exibido após você escolher uma imagem e pressionar o botão [].
- Para cancelar a seleção, pressione o botão [] novamente. [] não será mais exibido.
- Repita esse procedimento para especificar outras imagens.

Seleção de um intervalo

1 Escolha [Selecionar várias].

- Escolha o menu [] (23) > [Proteger imagens] > [Selecionar várias].

2 Escolha uma imagem inicial.

- Escolha uma imagem e pressione o botão [].



3 Escolha uma imagem final.

- Escolha uma imagem e pressione o botão [].
- As imagens no intervalo especificado agora estão protegidas.

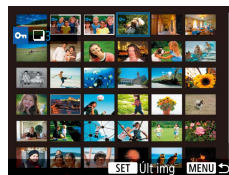

Antes de usar
Manual Básico
Manual Avançado
Noções básicas sobre a câmera
Modo Automático / Modo Híbrido automático
Outros modos de fotografia / filmagem
Modo P
Modos Tv, Av e M
Reprodução
Recursos sem fio
Menu de configuração
Acessórios
Apêndice
Índice remissivo



■ Especificação de todas as imagens de uma vez

1 Escolha [Todas as imagens na pasta] ou [Todas as imagens no cartão].

- Escolha o menu [] (23) > [Proteger imagens].
- Escolha [Todas as imagens na pasta] para proteger todas as imagens em uma pasta ou escolha [Todas as imagens no cartão] para proteger todas as imagens em um cartão de memória.

2 Proteja as imagens.

- Ao escolher [Todas as imagens na pasta], escolha a pasta e proteja as imagens.

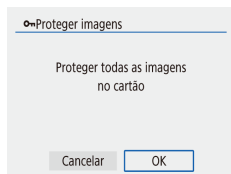

- Para remover a proteção de todas as imagens de uma vez, escolha [Desproteger todas imgs na pasta] ou [Desprot. todas imgs no cartão].

Apagamento de imagens

► Fotografias ► Vídeos

É possível escolher e apagar imagens desnecessárias uma por uma. Tenha cuidado ao apagar imagens, pois não é possível recuperá-las. No entanto, imagens protegidas (72) não podem ser apagadas.

1 Escolha uma imagem para apagar.

2 Apague a imagem.

- Pressione o botão [].
- Escolha [Apagar] para apagar a imagem atual.



Apagamento de várias imagens de uma vez

É possível escolher várias imagens a serem apagadas de uma vez. Tenha cuidado ao apagar imagens, pois não é possível recuperá-las. No entanto, imagens protegidas (72) não podem ser apagadas.

■ Escolha de um método de seleção

1 Acesse a tela de configuração.

- Escolha o menu [] (23) > [Apagar imagens].

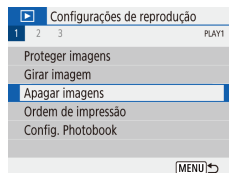

Antes de usar

Manual Básico

Manual Avançado

Noções básicas sobre a câmera

Modo Automático / Modo Híbrido automático

Outros modos de fotografia / imagem

Modo P

Modos Tv, Av e M

Reprodução

Recursos sem fio

Menu de configuração

Acessórios

Apêndice

Índice remissivo



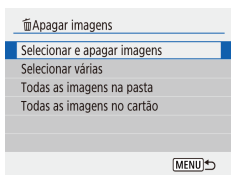

2 Escolha um método de seleção.

- Escolha o item desejado.

Escolha de imagens individuais

1 Escolha [Selecionar e apagar imagens].

- Escolha o menu [] (23) > [Apagar imagens] > [Selecionar e apagar imagens].



2 Escolha uma imagem.

- [✓] é exibido após você escolher uma imagem e pressionar o botão [].
- Para cancelar a seleção, pressione o botão [] novamente. [✓] não será mais exibido.
- Repita esse procedimento para especificar outras imagens.

3 Apague as imagens.

- Pressione o botão MENU para escolher [OK].

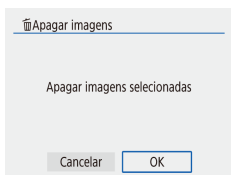

Seleção de um intervalo

1 Escolha [Selecionar várias].

- Escolha o menu [] (23) > [Apagar imagens] > [Selecionar várias].

2 Escolha imagens.

- Siga as etapas 2 – 3 em “Seleção de um intervalo” (73) para especificar as imagens.

3 Apague as imagens.

- Pressione o botão MENU para escolher [OK].

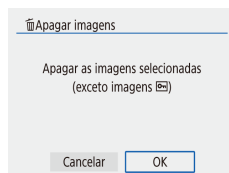

Antes de usar
Manual Básico
Manual Avançado
Noções básicas sobre a câmera
Modo Automático / Modo Híbrido automático
Outros modos de fotografia / imagem
Modo P
Modos Tv, Av e M
Reprodução
Recursos sem fio
Menu de configuração
Acessórios
Apêndice
Índice remissivo



■ Especificação de todas as imagens de uma vez

1 Escolha [Todas as imagens na pasta] ou [Todas as imagens no cartão].

- Escolha o menu [] (23) > [Apagar imagens].
- Escolha [Todas as imagens na pasta] para apagar todas as imagens em uma pasta ou escolha [Todas as imagens no cartão] para apagar todas as imagens em um cartão de memória.

2 Apague as imagens.

- Ao escolher [Todas as imagens na pasta], escolha a pasta e apague as imagens.

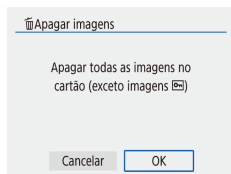

Rotação das imagens

► Fotografias ► Vídeos

Altere a orientação das imagens e salve-as conforme mostrado a seguir.



- Na tela Controle Rápido (23), escolha [] e, em seguida, escolha uma direção de giro.
- Escolha [] para girar a imagem 90° para a esquerda ou [] para girá-la 90° para a direita.



- As imagens não são giradas quando [Giro automático] no menu [] (23) está definido como [Dativ.].

Antes de usar

Manual Básico

Manual Avançado

Noções básicas sobre a câmera

Modo Automático / Modo Híbrido automático

Outros modos de fotografia / imagem

Modo P

Modos Tv, Av e M

Reprodução

Recursos sem fio

Menu de configuração

Acessórios

Apêndice

Índice remissivo

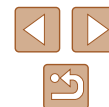

Classificação das imagens

► Fotografias ► Vídeos

Organize as imagens classificando-as em uma escala de 1 – 5. Ao exibir somente imagens com uma classificação específica, você pode restringir as operações a seguir a todas as imagens com essa classificação.

- “Exibição” (📖67), “Visualização de apresentações de slides” (📖72), “Proteção de imagens” (📖72), “Apagamento de imagens” (📖74), “Adição de imagens às ordens de impressão (DPOF)” (📖113), “Adição de imagens a um álbum de fotos” (📖115)



- Na tela Controle Rápido (📖23), escolha [★] e, em seguida, escolha uma classificação.
- Para cancelar a classificação, repita esse processo e escolha [OFF].

Edição de fotografias



- A edição de imagens (📖77 – 📖79) está disponível somente quando há espaço livre suficiente no cartão de memória.

Redimensionamento de imagens

► Fotografias ► Vídeos

Salve uma cópia das imagens com um número menor de pixels de gravação.

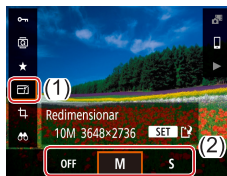

- Na tela Controle Rápido (📖23), escolha [📐] e o tamanho.



- Não é possível editar imagens gravadas com uma configuração de pixels de gravação de [S] (📖36).



- Não é possível redimensionar imagens para um número maior de pixels de gravação.

Antes de usar

Manual Básico

Manual Avançado

Noções básicas sobre a câmera

Modo Automático / Modo Híbrido automático

Outros modos de fotografia / imagem

Modo P

Modos Tv, Av e M

Reprodução

Recursos sem fio

Menu de configuração

Acessórios

Apêndice

Índice remissivo

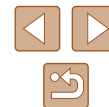

Corte

► Fotografias ► Vídeos

É possível selecionar parte de uma imagem e salvá-la como um arquivo de imagem separado.



1 Escolha [Corte].

- Na tela Controle Rápido (📖23), escolha [C].



2 Ajuste a área de corte.

- Um quadro é exibido ao redor da parte da imagem que será cortada (1).
- Para redimensionar o quadro, mova o botão de zoom.
- Para mover o quadro, pressione os botões ▲/▼/◀/▶.
- Para percorrer os itens na parte superior da tela (2), gire o seletor ⚙.
- Para endireitar a imagem, escolha [↵].
- Para alterar taxa de proporção, escolha [R].

3 Verifique a imagem editada.

- Escolha [R] para exibir a imagem cortada.
- Para cancelar a edição, escolha [↵].



4 Salve a nova imagem.

- Escolha [S].
- A imagem será salva como um novo arquivo.



- As imagens cortadas terão um número menor de pixels de gravação que as imagens não cortadas.

Antes de usar
Manual Básico
Manual Avançado
Noções básicas sobre a câmera
Modo Automático / Modo Híbrido automático
Outros modos de fotografia / filmagem
Modo P
Modos Tv, Av e M
Reprodução
Recursos sem fio
Menu de configuração
Acessórios
Apêndice
Índice remissivo

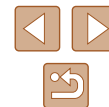

Correção do efeito de olhos vermelhos

► Fotografias ► Vídeos

Corrija automaticamente as imagens afetadas pelo efeito olhos vermelhos. É possível salvar a imagem corrigida como um arquivo separado.

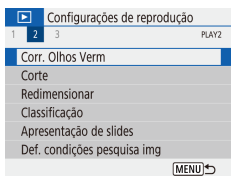

1 Escolha [Corr. Olhos Verm].

- Escolha o menu [▶] (📖23) > [Corr. Olhos Verm].

2 Escolha uma imagem.

3 Corrija a imagem.

- Pressione o botão (📷).
- O efeito de olhos vermelhos detectado pela câmera é corrigido e quadros são exibidos em torno das áreas da imagem corrigidas.
- Amplie ou reduza as imagens conforme o necessário. Siga as etapas descritas em “Ampliação de imagens” (📖71).

4 Salve a nova imagem.

- A imagem será salva como um novo arquivo.



- Algumas imagens podem não ser corrigidas adequadamente.

Edição de vídeos

► Fotografias ► Vídeos

Remoção do início/fim de vídeos

É possível remover partes desnecessárias no início e no fim dos vídeos (exceto resumo de vídeos (📖28) e instantâneos de vídeo (📖49)).

1 Escolha um vídeo.

2 Reproduza o vídeo.

- Na tela Controle Rápido (📖23), escolha [▶].

3 Escolha [⏮].

- Pressione o botão (📷) durante a reprodução do vídeo para exibir o painel de controle de vídeos e, em seguida, escolha [⏮].
- O painel e a barra de edição do vídeo são exibidos.

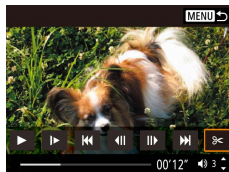

Antes de usar

Manual Básico

Manual Avançado

Noções básicas sobre a câmera

Modo Automático / Modo Híbrido automático

Outros modos de fotografia / filmagem

Modo P

Modos Tv, Av e M

Reprodução

Recursos sem fio

Menu de configuração

Acessórios

Apêndice

Índice remissivo

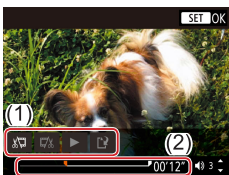

4 Especifique as partes a serem cortadas.

- (1) é o painel de edição de vídeos e (2) é a barra de edição.
- Escolha [L7] ou [L7%].
- Para ver as partes que você pode cortar (identificadas por [L6] na tela), pressione os botões [L] ou [R] ou gire o seletor [L] para mover [L]. Na posição que será cortada, pressione o botão [L].
- Se você mover [L] para uma posição diferente de uma marca [L6], em [L7] a parte antes da marca [L6] mais próxima à esquerda será cortada, enquanto em [L7%] a parte após a marca [L6] mais próxima à direita será cortada.

5 Revise o vídeo editado.

- Escolha [L] para executar o filme editado.
- Para editar o vídeo novamente, repita a etapa 4.
- Para cancelar a edição, pressione o botão MENU.

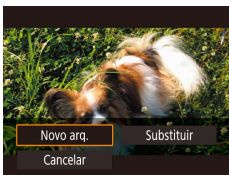

6 Salve o vídeo editado.

- Escolha [L] e, em seguida, [Novo arq.].

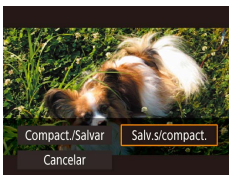

- Escolha [Salv.s/compact.].
- O vídeo será salvo como um novo arquivo.



- Para substituir o vídeo original pelo vídeo editado, escolha [Substituir] na etapa 6. Nesse caso, o vídeo original será apagado.
- Se não houver espaço suficiente no cartão de memória, somente a opção [Substituir] estará disponível.
- Os vídeos poderão não ser salvos se a carga da bateria esgotar durante o processo de gravação.
- Ao editar vídeos, é necessário usar uma bateria totalmente carregada.

Extração de quadros de vídeos 4K como fotos

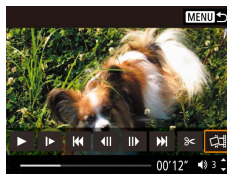

- É possível salvar um quadro de um vídeo como uma foto escolhendo [L] no painel de controle de vídeo na etapa 3 de “Remoção do início/fim de vídeos” (L79).

Redução dos tamanhos dos arquivos

É possível reduzir os tamanhos dos arquivos de vídeos compactando os vídeos conforme mostrado a seguir.

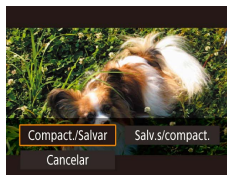

- Na tela na etapa 4 de “Remoção do início/fim de vídeos” (L79), escolha [L] e, em seguida, escolha [Novo arq.].
- Escolha [Compact./Salvar].

Antes de usar
Manual Básico
Manual Avançado
Noções básicas sobre a câmera
Modo Automático / Modo Híbrido automático
Outros modos de fotografia / filmagem
Modo P
Modos Tv, Av e M
Reprodução
Recursos sem fio
Menu de configuração
Acessórios
Apêndice
Índice remissivo

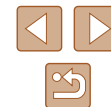

Antes da compactação	Depois da compactação
4K 29.97P, FHD 59.94P, FHD 29.97P	FHD 29.97P
4K 25.00P, FHD 50.00P, FHD 25.00P	FHD 25.00P
FHD 59.94P	FHD 29.97P
FHD 50.00P	FHD 25.00P



- Não é possível salvar vídeos editados em formato compactado ao escolher a opção [Substituir].

Edição de resumos de vídeos

► Fotografias ► Vídeos

É possível apagar capítulos individuais (clipes) (📖28) gravados no modo [A] conforme o necessário. Tenha cuidado ao apagar clipes, pois não é possível recuperá-los.



1 Escolha uma imagem.

- Escolha uma imagem estática rotulada com [SET] [A].



2 Reproduza o resumo de vídeo.

- Na tela Controle Rápido (📖23), escolha [A].
- O resumo de vídeos gravado automaticamente no dia da captura da imagem estática é reproduzido desde o início.

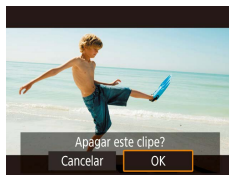
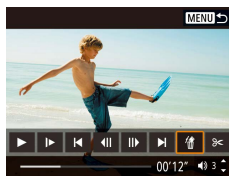
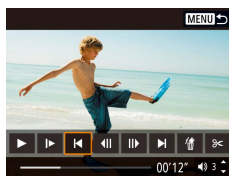

3 Seleccione o clipe a ser apagado.

- Pressione o botão [A] para exibir o painel de controle de vídeo.
- Escolha [◀] ou [▶] e pressione o botão [A] para escolher um clipe.

4 Escolha [A].

5 Confirme a ação de apagar.

- O clipe é apagado e o vídeo curto é substituído.



- Os álbuns criados durante a gravação de instantâneos de vídeo também podem ser editados. Os álbuns criados com [▶] > [Criar álbum] não podem ser editados.

Antes de usar
Manual Básico
Manual Avançado
Noções básicas sobre a câmera
Modo Automático / Modo Híbrido automático
Outros modos de fotografia / imagem
Modo P
Modos Tv, Av e M
Reprodução
Recursos sem fio
Menu de configuração
Acessórios
Apêndice
Índice remissivo

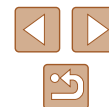

Combinação de instantâneos de vídeos

► Fotografias ► Vídeos

Combine instantâneos de vídeos para criar um novo vídeo (álbum).

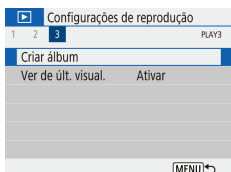

1 Acesse a tela de edição.

- Escolha o menu [▶] (23) > [Criar álbum].

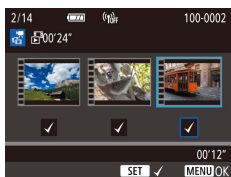

2 Especifique os instantâneos de vídeos.

- Escolha um vídeo (um álbum existente) e pressione o botão [OK].
- Após terminar, pressione o botão MENU para sair da seleção de vídeos.

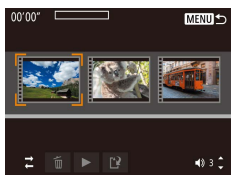

3 Edite o álbum.

- Os instantâneos no vídeo selecionado na etapa 2 são exibidos.
- Escolha um item no menu de edição na parte inferior e pressione o botão [OK].
- Na parte superior da tela, escolha instantâneos de vídeo para editar e edite-os conforme o necessário.

[↔] Reorg. instantân. vídeos	Reorganize os instantâneos de vídeos. Escolha um instantâneo de vídeo para mover e pressione o botão [OK]. Para movê-lo, use os botões ◀▶.
[🗑️] Remover instantâneo vídeo	Escolha os instantâneos de vídeo para excluir do novo álbum. Os instantâneos de vídeo rotulados com um ícone [🗑️] não são incluídos no novo álbum, mas não são excluídos do álbum original.
[▶] Reprod. instantâneo vídeo	Reproduz o instantâneo de vídeo selecionado.
[⏏] Concluir edição	Sai da edição do álbum.

4 Sai da edição.

- Pressione o botão MENU para voltar para o menu de edição e escolha [⏏] para sair da edição.

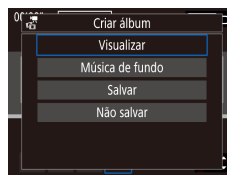

5 Salve o álbum.

- Escolha [Salvar].
- Para adicionar música de fundo, escolha [Música de fundo].
- Escolha [Visualizar] para visualizar o álbum que você editou.
- Após o álbum ser salvo, a tela de reprodução será exibida.



- Os álbuns criados com [Criar álbum] não podem ser editados.

Antes de usar

Manual Básico

Manual Avançado

Noções básicas sobre a câmera

Modo Automático / Modo Híbrido automático

Outros modos de fotografia / imagem

Modo P

Modos Tv, Av e M

Reprodução

Recursos sem fio

Menu de configuração

Acessórios

Apêndice

Índice remissivo



Recursos sem fio

Envie imagens (via conexão sem fio) da câmera para diversos dispositivos compatíveis e use a câmera com serviços da Web



- Antes de usar os recursos sem fio, certifique-se de ler "Precauções para recursos sem fio" (p. 127).

Recursos sem fio disponíveis

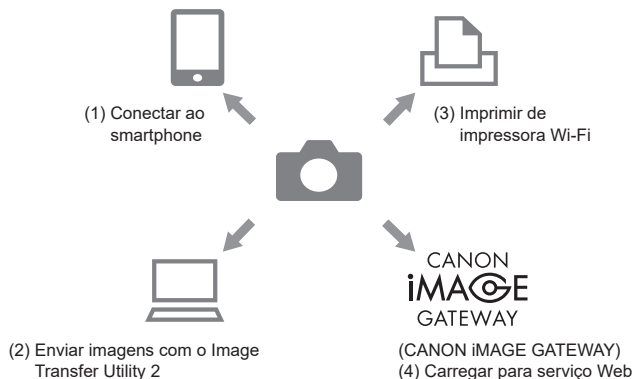

- (1) Conectar ao smartphone (p. 85, p. 88)
Controle a câmera remotamente e navegue pelas imagens na câmera via conexão Wi-Fi usando o app dedicado Camera Connect em smartphones ou tablets.
Você também pode georreferenciar imagens e usar outros recursos quando conectado via Bluetooth®*.
Para maior comodidade neste manual, smartphones, tablets e outros dispositivos compatíveis são coletivamente denominados de "smartphones".
* Tecnologia de baixa potência Bluetooth (daqui em diante chamada de "Bluetooth")
- (2) Enviar imagem com o Image Transfer Utility 2 (p. 92)
Com o Image Transfer Utility 2, as imagens podem ser enviadas para um computador conectado via Wi-Fi.

Antes de usar

Manual Básico

Manual Avançado

Noções básicas sobre a câmera

Modo Automático / Modo Híbrido automático

Outros modos de fotografia / imagem

Modo P

Modos Tv, Av e M

Reprodução

Recursos sem fio



Menu de configuração

Acessórios

Apêndice

Índice remissivo



- (3)  Imprimir de impressora Wi-Fi (📖93)
Imprima imagens via conexão Wi-Fi em impressoras compatíveis com a tecnologia PictBridge (LAN sem fio).
- (4)  Carregar para serviço Web (📖95)
Compartilhe imagens com amigos ou parentes nas redes sociais ou no serviço de fotos online CANON IMAGE GATEWAY para clientes Canon após concluir o cadastro de membro (grátis).

Preparação para usar os recursos sem fio

Primeiro, prepare-se para usar os recursos sem fio.

Preparação da câmera

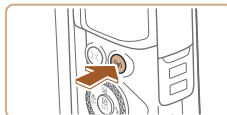

1 Pressione o botão (🔧).

- Se a tela de configurações sem fio não for exibida inicialmente quando você pressionar o botão (🔧), pressione o botão (🔧) novamente.

2 Registre um [Apelido].

- Para usar o apelido exibido, pressione o botão **MENU**.
- Escolha [OK] na tela seguinte para voltar para o menu de configurações de função.
- Os apelidos possuem entre 1 – 8 caracteres e podem ser alterados mais tarde.

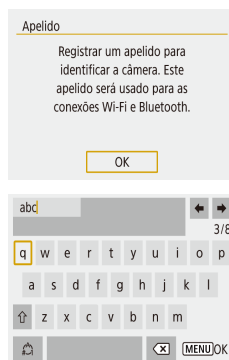

Antes de usar

Manual Básico

Manual Avançado

Noções básicas sobre a câmera

Modo Automático / Modo Híbrido automático

Outros modos de fotografia / filmagem

Modo P

Modos Tv, Av e M

Reprodução

Recursos sem fio

Menu de configuração

Acessórios

Apêndice

Índice remissivo

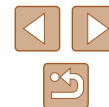



- A transmissão de sinais Wi-Fi e Bluetooth pode ser desativada conforme mostrado a seguir.
 - Wi-Fi: Escolha o menu [🔧] (📖23) > [Configuraç. comunic. sem fio] > [Confgs. de Wi-Fi] e, em [Wi-Fi], escolha [Desat.].
 - Bluetooth: Escolha o menu [🔧] (📖23) > [Configuraç. comunic. sem fio] > [Função Bluetooth] e, em [Função Bluetooth], escolha [Desat.].
- Você pode alterar o apelido da câmera no menu [🔧] (📖23) > [Configuraç. comunic. sem fio] > [Apelido].

Preparação de smartphones

- Antes de conectar à câmera, é necessário instalar no smartphone o app dedicado gratuito Camera Connect.
- Para obter mais detalhes sobre este aplicativo (smartphones compatíveis e funções incluídas), consulte o site da Canon.
- O Camera Connect pode ser instalado via Google Play ou App Store. Você também pode acessar o Google Play ou a App Store de um código QR que pode ser exibido na câmera durante o registro do smartphone na câmera.
- Use a versão mais recente do SO do smartphone.
- Ative o Bluetooth e o Wi-Fi no smartphone.

Emparelhamento com smartphones via Bluetooth

Emparelhe a câmera com um smartphone compatível com Bluetooth fazendo o seguinte:

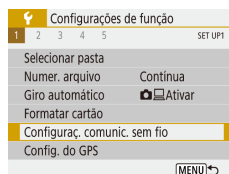

1 Escolha [Configuraç. comunic. sem fio].

- Escolha o menu [🔧] (📖23) > [Configuraç. comunic. sem fio].

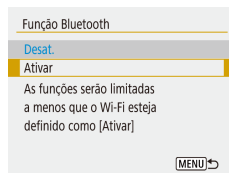

2 Defina a opção de Bluetooth como [Ativar].

- Escolha [Função Bluetooth].
- Escolha [Função Bluetooth] novamente e, em seguida [Ativar].



3 Emparelhe os dispositivos.

- Escolha [Emparelhamento] > [Não exibir].
- Uma mensagem é exibida indicando que o emparelhamento está em andamento.
- Usando o smartphone, emparelhe a câmera e o smartphone conforme descrito nas etapas a seguir.

Antes de usar

Manual Básico

Manual Avançado

Noções básicas sobre a câmera

Modo Automático / Modo Híbrido automático

Outros modos de fotografia / imagem

Modo P

Modos Tv, Av e M

Reprodução

Recursos sem fio

Menu de configuração

Acessórios

Apêndice

Índice remissivo





4 Inicie o Camera Connect no smartphone.



5 Escolha a câmera para emparelhar.

- Toque no apelido da câmera com a qual deseja emparelhar.
- No Android, vá para a etapa 7.



6 Toque em [Emparelhar] (somente iOS).



7 Na câmera, conclua o processo de emparelhamento.

- Escolha [OK] quando uma mensagem de confirmação de emparelhamento for exibida.
- Na tela de notificação de emparelhamento, pressione o botão (OK).
- O emparelhamento foi concluído e a câmera está conectada ao smartphone via Bluetooth.



- Quaisquer conexões Bluetooth ativas serão perdidas se você remover a bateria da câmera. A conexão será restabelecida quando você reinserir a bateria e ligar a câmera.

Tela [Função Bluetooth]

■ Função Bluetooth

- Escolha [Ativar] enquanto usa uma conexão Bluetooth com um smartphone.

■ Emparelhamento

- Emparelhe a câmera com um smartphone.

■ Verif/apagar info de conexão

- Permite verificar o nome e o status de conexão de dispositivos emparelhados.
- Antes de emparelhar com outro smartphone, limpe as informações de conexão para o dispositivo emparelhado no momento via Bluetooth (99).

■ Endereço Bluetooth

- Permite verificar o endereço Bluetooth da câmera.

Controle remoto da câmera com um smartphone

- No Camera Connect, escolha [Bluetooth remote controller/ Controle remoto Bluetooth].
- Controle a câmera remotamente ou navegue por imagens enquanto assiste a uma tela de câmera simulada.

Antes de usar

Manual Básico

Manual Avançado

Noções básicas sobre a câmera

Modo Automático / Modo Híbrido automático

Outros modos de fotografia / filmagem

Modo P

Modos Tv, Av e M

Reprodução

Recursos sem fio

Menu de configuração

Acessórios

Apêndice

Índice remissivo





- A duração da bateria pode ser menor quando a câmera é usada após o emparelhamento, pois a energia é consumida mesmo com a câmera desligada.
- Antes de levar a câmera a locais em que o uso de dispositivos eletrônicos é restrito, desative a comunicação Bluetooth mesmo quando a câmera estiver desligada escolhendo o menu [📶] (p. 23) [Configuraç. comunic. sem fio] > [Função Bluetooth] (duas vezes) > [Desat.].

Georreferência de imagens durante a captura

Suas capturas podem ser georreferenciadas com informações de GPS (como latitude, longitude e elevação) usando um smartphone conectado via Bluetooth.



1 Inicie o Camera Connect.

- Mantenha o smartphone que executa o Camera Connect a um braço de distância.



2 Ative o GPS.

- Escolha [📶] menu (p. 23) > [Config. do GPS].
- Em [GPS via Disp Móv], escolha [Ativar].
- No smartphone, ative os serviços de localização.

3 Fotografe.

- Antes de começar a capturar, confirme se os ícones [📶] e [GPS] são mostrados na câmera. Se os ícones não forem mostrados, pressione o botão INFO repetidamente.
- Suas capturas agora são georreferenciadas.
- De agora em diante, as capturas que você fizer com o Camera Connect em execução serão georreferenciadas.

Verificação das informações de localização

- Alterne para a “Exibição de informações detalhadas 2” (p. 68) para ver as informações de GPS nas imagens georreferenciadas.
- A data e a hora UTC são basicamente a Hora de Greenwich.
- Com o auxílio do programa Map Utility, é possível exibir as informações de local em um mapa.



- As informações de GPS adicionadas ao seu vídeo são adquiridas no início, quando você começa a gravar.
- É possível que as capturas não sejam georreferenciadas imediatamente logo após a câmera ser ligada.
- Outras pessoas podem conseguir localizá-lo ou identificá-lo usando os dados de localização disponíveis nas fotos ou vídeos marcados com georreferências. Tenha cuidado ao compartilhar essas imagens com outras pessoas (por exemplo, ao postar imagens on-line onde muitas outras pessoas podem vê-las).

Antes de usar
Manual Básico
Manual Avançado
Noções básicas sobre a câmera
Modo Automático / Modo Híbrido automático
Outros modos de fotografia / imagem
Modo P
Modos Tv, Av e M
Reprodução
Recursos sem fio
Menu de configuração
Acessórios
Apêndice
Índice remissivo



Conexão a Smartphones via Wi-Fi

Conecte a câmera a um smartphone via Wi-Fi de uma destas formas. Desligar a câmera encerrará a conexão Wi-Fi.

Conexão por Wi-Fi a smartphones emparelhados via Bluetooth

Você poderá conectar via Wi-Fi quando a câmera e o smartphone estiverem emparelhados via Bluetooth.



1 Escolha uma função do Camera Connect.

- Escolha [Imagens on camera/ Imagens na câmera].
- No iOS, escolha [Connect/Conectar] quando uma mensagem for exibida para exibir a conexão da câmera.

2 Confirme que os dispositivos estão conectados via Wi-Fi.

- Após os dispositivos serem conectados via Wi-Fi, uma tela para a função selecionada será exibida no smartphone.
- [Wi-Fi ativado] é exibido na câmera.

Conexão a smartphones via Wi-Fi com o botão Wi-Fi

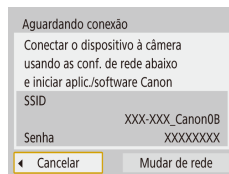
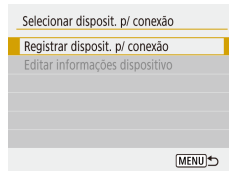

1 Pressione o botão (☰).

- Escolha [☰].

2 Escolha [Registrar disposit. p/ conexão].

- Escolha [Registrar disposit. p/ conexão] e, em seguida, escolha [Não exibir].

3 Verifique o SSID e a senha.

- O SSID termina com _Canon0B.

4 Conecte o smartphone à câmera.

- No menu de configurações de Wi-Fi do smartphone, escolha o SSID (nome da rede) exibido na câmera para estabelecer uma conexão.
- No campo de senha no smartphone, insira a senha exibida na câmera.

Antes de usar

Manual Básico

Manual Avançado

Noções básicas sobre a câmera

Modo Automático / Modo Híbrido automático

Outros modos de fotografia / imagem

Modo P

Modos Tv, Av e M

Reprodução

Recursos sem fio

Menu de configuração

Acessórios

Apêndice

Índice remissivo





5 Inicie o Camera Connect.

- Após a mensagem [Iniciar aplic./software Canon no smartphone] ser exibida na câmera, o Camera Connect será inicializado no smartphone.



6 Selecione a câmera à qual deseja conectar.

- Na lista [Cameras/Câmeras] no Camera Connect, toque na câmera para conectar via Wi-Fi.

7 Estabeleça uma conexão Wi-Fi.



- Escolha [OK] e pressione o botão .
- [Wi-Fi ativado] é exibido na câmera.
- A tela principal do Camera Connect é exibida no smartphone.
- Os dispositivos agora estão conectados via Wi-Fi.



Conexão via ponto de acesso

A câmera e o smartphone também podem ser conectados por meio de um ponto de acesso. Primeiro, conecte o smartphone ao ponto de acesso. Conecte os dispositivos próximo ao ponto de acesso, pois você precisará pressionar o botão WPS.

1 Escolha [WPS (modo PBC)].

- Escolha o menu  (23) > [Configuraç. comunic. sem fio] > [Função Wi-Fi] > .
- Escolha [Registrar disposit. p/ conexão] e, em seguida, escolha [Não exibir].
- Escolha [Mudar de rede] na tela [Aguardando conexão].
- Escolha [Conectar com WPS] e, em seguida, escolha [WPS (modo PBC)].

2 Pressione o botão WPS no ponto de acesso.

3 Escolha [Configuração auto] na tela [Conf. end. IP] da câmera.

- Uma tentativa de conexão é feita entre a câmera e o ponto de acesso.

4 Após uma conexão ser estabelecida, vá para a etapa 5 em “Conexão a smartphones via Wi-Fi com o botão Wi-Fi” (88).



- Se você escolheu [WPS (modo PIN)] na etapa 1, um código PIN será exibido na tela. Certifique-se de especificar esse código no ponto de acesso. Escolha um dispositivo na tela [Selecionar disposit. p/ conexão]. Para obter mais detalhes, consulte o manual do usuário fornecido com o ponto de acesso.

Controle remoto da câmera com um smartphone

Use o Camera Connect para navegar pelas imagens na câmera ou fazer capturas remotamente.

Imagens na câmera

Navegue pelas imagens na câmera e salve-as no smartphone.

Captura remota de imagens ao vivo

Capture remotamente enquanto vê uma imagem ao vivo da câmera no smartphone.

Antes de usar
Manual Básico
Manual Avançado
Noções básicas sobre a câmera
Modo Automático / Modo Híbrido automático
Outros modos de fotografia / imagem
Modo P
Modos Tv, Av e M
Reprodução
Recursos sem fio
Menu de configuração
Acessórios
Apêndice
Índice remissivo

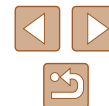



- Se a câmera superaquecer temporariamente durante uma gravação prolongada em 4K ou full HD com taxa de quadros alta, o ícone [!] será exibido e a gravação interrompida. Quando isso ocorre, a gravação de vídeos torna-se disponível, mesmo quando você pressiona o botão de filmagem. Siga as instruções exibidas e escolha um tamanho de gravação de vídeo diferente de [4K 29.97P], [4K 25.00P], [FHD 59.94P] ou [FHD 50.00P] ou desligue a câmera e aguarde ela esfriar antes de recomençar a gravar.

Envio de imagens para um smartphone

As imagens podem ser enviadas da câmera para um smartphone conectado via Wi-Fi.

Envio de imagens para um smartphone via menu da câmera



1 Acesse o menu.

- Escolha o menu [📖] (23) > [Configuraç. comunic. sem fio] > [Enviar imgs p/ smartphone].
- As imagens são exibidas.

2 Escolha uma imagem.

- Escolha uma imagem e pressione o botão [OK].
- Após você escolher outras opções de envio na tela exibida, a imagem será enviada para o smartphone.

Envio de imagens para um smartphone durante a reprodução



1 Reproduza as imagens.

2 Pressione o botão [OK].

3 Escolha [OK].

4 Escolha uma imagem.

- Escolha uma imagem e pressione o botão [OK].
- Após você escolher outras opções de envio na tela exibida, a imagem será enviada para o smartphone.

Envio automático de imagens para um smartphone à medida que são capturadas

Suas capturas podem ser enviadas automaticamente para um smartphone.



1 Escolha [Enviar p/ smartph. após capt.].

- Escolha o menu [📖] (23) > [Configuraç. comunic. sem fio] > [Config. de Wi-Fi] > [Enviar p/ smartph. após capt.].

Antes de usar

Manual Básico

Manual Avançado

Noções básicas sobre a câmera

Modo Automático / Modo Híbrido automático

Outros modos de fotografia / filmagem

Modo P

Modos Tv, Av e M

Reprodução

Recursos sem fio

Menu de configuração

Acessórios

Apêndice

Índice remissivo



2 Configure o envio automático.

- Escolha [Envio automático] e, em seguida, [Ativar].
- Escolha um tamanho em [Tamanho a enviar].

3 Fotografe.

- Suas capturas são enviadas para o smartphone.

■ Especificação de imagens visualizáveis

Restrinja as imagens que podem ser enviadas para o smartphone ou percorridas no smartphone.

1 Encerre a conexão Wi-Fi (📖91).

2 Pressione o botão (📶).

- Escolha [📶].

3 Escolha [Editar informações dispositivo].

- Escolha um smartphone.

4 Escolha [Imag visualiz.].

- Especifique quais imagens podem ser vistas.



- A captura remota ao vivo com o Camera Connect não será possível a menos que a opção [Imgs. visualiz.] seja definida como [Todas img.].

Encerramento de conexões Wi-Fi

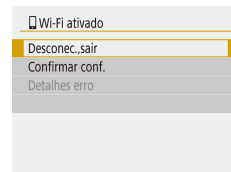

- Escolha o menu [📶] (📖23) > [Configuraç. comunic. sem fio] > [Função Wi-Fi] > [Desconec.,sair].
- Você também pode desconectar tocando no [x] na tela do Camera Connect.

Antes de usar

Manual Básico

Manual Avançado

Noções básicas sobre a câmera

Modo Automático / Modo Híbrido automático

Outros modos de fotografia / imagem

Modo P

Modos Tv, Av e M

Reprodução

Recursos sem fio

Menu de configuração

Acessórios

Apêndice

Índice remissivo

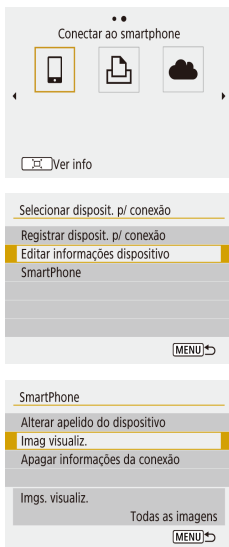

Envio automático de imagens para um computador

As imagens na câmera podem ser enviadas automaticamente para um computador conectado a um ponto de acesso (também configurado para conexões Wi-Fi da câmera) quando a câmera está ao alcance do ponto de acesso, por exemplo, quando você traz a câmera para casa no final do dia.

Conexão via Wi-Fi



1 Conecte o computador ao ponto de acesso.

- Instale o o Image Transfer Utility 2 no computador.

2 Inicie o Image Transfer Utility 2.

3 No Image Transfer Utility 2, acesse a tela de configurações de emparelhamento.

- A tela de configuração do emparelhamento é mostrada quando você segue as instruções exibidas na primeira vez que o Image Transfer Utility 2 é iniciado.



4 Escolha o tipo de conexão.

- Escolha o menu [📷] (📖23) > [Configuraç. comunic. sem fio] > [Confgs. de Wi-Fi] > [Envio aut. imagens p/ comput.].
- Escolha [Envio automático] > [Ativar] e, em seguida, [OK].
- Escolha [Conectar com WPS] e, em seguida, escolha [WPS (modo PBC)].



Configuração da transferência automática de imagens



5 Pressione o botão WPS.

- Pressione o botão WPS no ponto de acesso para permitir a conexão da câmera.

6 Escolha a configuração automática.

- A tela [Conf. end. IP] é exibida. Escolha [Configuração auto].

7 Escolha um computador.

- Os nomes dos computadores conectados ao ponto de acesso são listados. Escolha um computador para transferir automaticamente as imagens.

8 No computador, escolha a câmera para emparelhamento.

- Os apelidos da câmera são mostrados na tela de emparelhamento no Image Transfer Utility 2.
- Escolha a câmera para conectar e clique em [Pairing/Emparelhamento] para conectar o computador e a câmera.

9 Especifique as opções de envio.

- Escolha o menu [📷] (📖23) > [Configuraç. comunic. sem fio] > [Confgs. de Wi-Fi] > [Envio aut. imagens p/ comput.].
- Em [Opções de envio de imagens], especifique as condições de transferência.
- Certifique-se de que a câmera esteja desligada.

Antes de usar

Manual Básico

Manual Avançado

Noções básicas sobre a câmera

Modo Automático / Modo Híbrido automático

Outros modos de fotografia / filmagem

Modo P

Modos Tv, Av e M

Reprodução

Recursos sem fio

Menu de configuração

Acessórios

Apêndice

Índice remissivo



Envio automático de imagens

- Após a configuração das opções de envio na etapa 9, as imagens na câmera serão enviadas automaticamente para o computador ao qual você estiver conectado quando a câmera for colocada ao alcance do ponto de acesso e ligada.



- Ao usar a transferência automática de imagens, certifique-se de que a bateria possua carga suficiente. O modo de economia de energia na câmera é desativado.
- Quaisquer imagens capturadas após a transferência automática de imagens não são enviadas para o computador. Elas são enviadas automaticamente quando a câmera é reiniciada.



- A transferência automática de imagens para um computador é acionada quando a câmera é ligada dentro do alcance de um ponto de acesso. Se a transferência não começar automaticamente, experimente reiniciar a câmera.
- Para parar de enviar imagens automaticamente, escolha [Envio aut. imagens p/ comput.] > [Envio automático] > [Desat.].

Conexão a impressoras via Wi-Fi

As imagens na câmera podem ser impressas em uma impressora conectada à câmera via Wi-Fi.

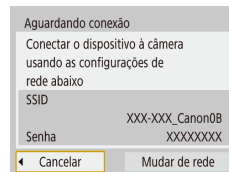
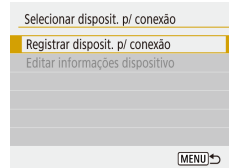

1 Pressione o botão ((P)).

2 Escolha [P].

3 Escolha [Registrar disposit. p/ conexão].

4 Verifique o SSID e a senha.

- O SSID termina com _Canon0B.

Antes de usar

Manual Básico

Manual Avançado

Noções básicas sobre a câmera

Modo Automático / Modo Híbrido automático

Outros modos de fotografia / imagem

Modo P

Modos Tv, Av e M

Reprodução

Recursos sem fio

Menu de configuração

Acessórios

Apêndice

Índice remissivo



5 Use a impressora para conectar à câmera via Wi-Fi.

- No menu de configurações de Wi-Fi da impressora, escolha o SSID (nome da rede) exibido na câmera para estabelecer uma conexão.
- No campo de senha na impressora, insira a senha exibida na câmera.

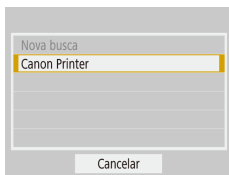

6 Escolha a impressora para conectar via Wi-Fi.

- Escolha a impressora que será usada e pressione o botão (OK).
- As imagens no cartão de memória são exibidas após os dispositivos serem conectados via Wi-Fi.

7 Escolha uma imagem para imprimir.

- Escolha uma imagem e pressione o botão (OK).
- Selecione ou especifique os itens exibidos e, em seguida, imprima (112).



Conexão via ponto de acesso

A câmera pode ser conectada a um ponto de acesso ao qual uma impressora está conectada para imprimir via ponto de acesso. Conecte os dispositivos próximos ao ponto de acesso, pois você precisará pressionar o botão WPS.

1 Escolha [WPS (modo PBC)].

- Escolha o menu (F) (23) > [Configuraç. comunic. sem fio] > [Função Wi-Fi] > (F).
- Escolha [Registrar disposit. p/ conexão] e, em seguida, na tela [Aguardando conexão], escolha [Mudar de rede].
- Escolha [Conectar com WPS] e, em seguida, escolha [WPS (modo PBC)].

2 Pressione o botão WPS no ponto de acesso.

3 Escolha [Configuração auto] na tela [Conf. end. IP] da câmera.

- Uma tentativa de conexão é feita entre a câmera e o ponto de acesso.

4 Após uma conexão ser estabelecida, vá para a etapa 6 em “Conexão a impressoras via Wi-Fi” (112).

Antes de usar
Manual Básico
Manual Avançado
Noções básicas sobre a câmera
Modo Automático / Modo Híbrido automático
Outros modos de fotografia / filmagem
Modo P
Modos Tv, Av e M
Reprodução
Recursos sem fio
Menu de configuração
Acessórios
Apêndice
Índice remissivo

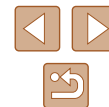

Upload de imagens para serviços da Web

Registro de serviços da Web

Use um smartphone ou computador para adicionar seus serviços da Web à câmera.

- É necessário um smartphone ou computador com navegador e conexão à Internet para concluir na câmera as configurações do CANON iMAGE GATEWAY e outros serviços da Web.
- Consulte no site do CANON iMAGE GATEWAY detalhes sobre requisitos de navegador (Microsoft Internet Explorer, etc.), incluindo configurações e informações de versão.
- Para obter informações sobre os países e regiões em que o CANON iMAGE GATEWAY está disponível, visite o site da Canon (<http://www.canon.com/cig/>).
- Para obter instruções e detalhes de configuração do CANON iMAGE GATEWAY, consulte as informações da ajuda para o CANON iMAGE GATEWAY.
- Para usar serviços da Web diferentes do CANON iMAGE GATEWAY, é necessário ter uma conta com eles. Para obter mais detalhes, consulte os sites de cada um dos serviços da Web em que você deseja se registrar.
- Tarifas separadas referentes à conexão do provedor de Internet e ao ponto de acesso podem ser aplicáveis.

Registro do CANON iMAGE GATEWAY

Vincule a câmera e o CANON iMAGE GATEWAY adicionando o CANON iMAGE GATEWAY como serviço da Web de destino na câmera. Conecte os dispositivos próximos ao ponto de acesso, pois você precisará pressionar o botão WPS.

Observe que será necessário inserir um endereço de e-mail usado no seu computador ou smartphone para receber uma mensagem de notificação para conclusão das configurações do vínculo.

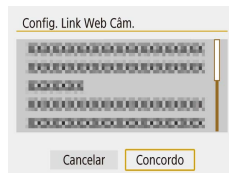

1 Pressione o botão (P).

2 Escolha [☁].

3 Aceite o contrato para inserir um endereço de e-mail.

- Leia o contrato exibido e escolha [Concordo].

Antes de usar

Manual Básico

Manual Avançado

Noções básicas sobre a câmera

Modo Automático / Modo Híbrido automático

Outros modos de fotografia / imagem

Modo P

Modos Tv, Av e M

Reprodução

Recursos sem fio

Menu de configuração

Acessórios

Apêndice

Índice remissivo



4 Estabeleça uma conexão com um ponto de acesso.

- Escolha [Conectar com WPS] e, em seguida, escolha [WPS (modo PBC)].
- Pressione o botão WPS no ponto de acesso.
- Escolha [Configuração auto] na tela [Conf. end. IP] da câmera para conectar a câmera ao ponto de acesso.

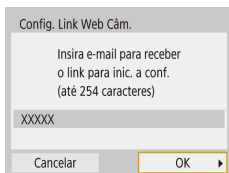

5 Insira seu endereço de e-mail.

- Quando a câmera estiver conectada ao CANON iMAGE GATEWAY, uma tela para inserir um endereço de e-mail será exibida.
- Insira seu endereço de e-mail e continue.

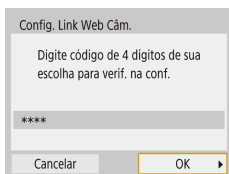

6 Insira um número com 4 dígitos.

- Insira um número com quatro dígitos e continue.
- O número com 4 dígitos será necessário na etapa 8, onde você definirá o vínculo com o CANON iMAGE GATEWAY.

7 Verifique a mensagem de notificação.

- Após as informações terem sido enviadas para o CANON iMAGE GATEWAY, você receberá uma mensagem de notificação no endereço de e-mail inserido na etapa 5.
- Pressione o botão [!] na tela seguinte, a qual indica que a notificação foi enviada.

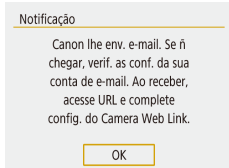

- [!] é alterado para [!].

8 Acesse a página na mensagem de notificação e conclua as configurações de vínculo da câmera.

- Acesse o URL no e-mail de notificação do seu computador ou smartphone.
- Siga as instruções para concluir as configurações na página de configurações de vínculo da câmera.

9 Conclua as configurações do CANON iMAGE GATEWAY na câmera.

- Escolha [!].
- O CANON iMAGE GATEWAY foi adicionado como um serviço da Web de destino.



- Certifique-se primeiro de que o aplicativo de correio do seu computador ou smartphone não esteja configurado para bloquear e-mails de domínios pertinentes, o que poderá impedir que você receba a mensagem de notificação.

Antes de usar
Manual Básico
Manual Avançado
Noções básicas sobre a câmera
Modo Automático / Modo Híbrido automático
Outros modos de fotografia / imagem
Modo P
Modos Tv, Av e M
Reprodução
Recursos sem fio
Menu de configuração
Acessórios
Apêndice
Índice remissivo



Registro de outros serviços da Web

Você também pode adicionar serviços da Web além do CANON IMAGE GATEWAY à câmera.



1 Faça login no CANON IMAGE GATEWAY e acesse a página de configurações de vínculos da câmera.

- Em um computador ou smartphone, acesse <http://www.canon.com/cig/> para visitar o CANON IMAGE GATEWAY.



2 Configure o serviço da Web que deseja usar.

- Siga as instruções exibidas no smartphone ou no computador para configurar o serviço Web.

3 Escolha [🌐].

- Pressione o botão (🌐) para escolher [🌐].



- Se as configurações definidas forem alteradas, siga novamente estas etapas para atualizar as configurações da câmera.

Upload de imagens para serviços Web



1 Pressione o botão (🌐).

2 Escolha o destino.

- Escolha um ícone de serviço Web.
- Se vários destinatários ou opções de compartilhamento forem usados com um serviço da Web, escolha um item na tela exibida para selecionar destinatários.

3 Envie uma imagem.

- Escolha as opções de envio e carregue a imagem.
- Ao carregar imagens no YouTube, leia os termos de serviço e escolha [Concordo].
- Após a imagem ser enviada, [OK] será exibido. Pressione o botão (🏠) para voltar à tela de reprodução.



- Para visualizar imagens carregadas para o CANON IMAGE GATEWAY em um smartphone, experimente o app dedicado Canon Online Photo Album. Baixe e instale o aplicativo Canon Online Photo Album para iPhone ou iPad na App Store ou para dispositivos Android no Google Play.

Antes de usar

Manual Básico

Manual Avançado

Noções básicas sobre a câmera

Modo Automático / Modo Híbrido automático

Outros modos de fotografia / imagem

Modo P

Modos Tv, Av e M

Reprodução

Recursos sem fio

Menu de configuração

Acessórios

Apêndice

Índice remissivo



Reconexão via Wi-Fi

Será possível reconectar a dispositivos ou serviços da Web via Wi-Fi após o registro das configurações de conexão.

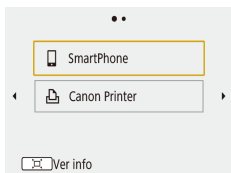

1 Pressione o botão (¶).

2 Escolha um item.

- Entre as últimas conexões mostradas, escolha um item para conectar via Wi-Fi. Se o item não for mostrado, pressione os botões ◀/▶ para mudar para outras telas.
- Nenhuma conexão anterior é exibida quando a opção do menu [¶] (23) > [Configuraç. comunic. sem fio] > [Config. de Wi-Fi] > [Histórico conexão] é definida como [Ocultar].

Serviços da Web

- A etapa 3 não é necessária.

3 Prepare o outro dispositivo.

Smartphones

- No smartphone, ative o Wi-Fi e inicie o Camera Connect.
- Se as configurações do smartphone foram alteradas para conectar a outros dispositivos, restaure as configurações para conectar à câmera ou ao ponto de acesso da câmera via Wi-Fi. Em conexões Wi-Fi diretas entre a câmera e os smartphones, o SSID termina com _Canon0B.

Impressoras

- Se as configurações da impressora foram alteradas para conectar a outros dispositivos, restaure as configurações para conectar à câmera ou ao ponto de acesso da câmera via Wi-Fi. Em conexões Wi-Fi diretas entre a câmera e impressoras, o SSID termina com _Canon0B.

Antes de usar
Manual Básico
Manual Avançado
Noções básicas sobre a câmera
Modo Automático / Modo Híbrido automático
Outros modos de fotografia / filmagem
Modo P
Modos Tv, Av e M
Reprodução
Recursos sem fio
Menu de configuração
Acessórios
Apêndice
Índice remissivo

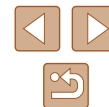

Edição ou apagamento de configurações sem fio

Alteração ou exclusão de configurações de conexão

As configurações de conexão salvas na câmera podem ser alteradas ou excluídas. Antes de alterar ou excluir configurações de conexão, encerre a conexão Wi-Fi.

1 Pressione o botão (F4).

2 Escolha um item.

- Na tela mostrada à esquerda, você poderá alternar para outras telas pressionando os botões ◀/▶.

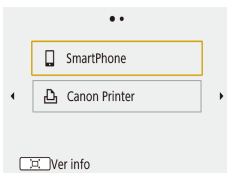

- Na tela à esquerda, escolha um item com configurações de conexão para excluir ou alterar.



3 Escolha [Editar informações dispositivo].

- Na tela exibida, escolha um dispositivo com configurações de conexão para alterar ou excluir e, em seguida, altere ou exclua as configurações.

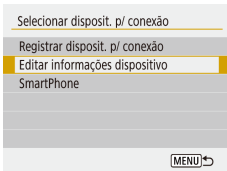

Restauração das configurações padrão da câmera

Todas as configurações sem fio podem ser removidas. Fazer isso poderá prevenir o vazamento de informações se você emprestar ou transferir a propriedade da câmera.

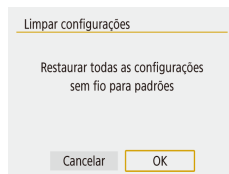

- Escolha o menu (F4) (23) > [Configuraç. comunic. sem fio] > [Limpar configurações].

Limpeza de informações em dispositivos emparelhados via Bluetooth

Antes de emparelhar com um smartphone diferente, limpe as informações sobre quaisquer smartphones conectados.

Etapas na câmera

- Escolha o menu (F4) (23) > [Configuraç. comunic. sem fio] > [Função Bluetooth] > [Verif/apagar info de conexão] e pressione o botão (F4).

Etapas no smartphone

- No menu de configurações de Bluetooth do smartphone, limpe as informações da câmera registradas no smartphone.

Antes de usar

Manual Básico

Manual Avançado

Noções básicas sobre a câmera

Modo Automático / Modo Híbrido automático

Outros modos de fotografia / filmagem

Modo P

Modos Tv, Av e M

Reprodução

Recursos sem fio

Menu de configuração

Acessórios

Apêndice

Índice remissivo



Menu de configuração

Para maior comodidade, personalize ou ajuste funções básicas da câmera

Ajuste de funções básicas da câmera

Estas opções são configuradas no menu [F] (23). Para maior comodidade, personalize as funções usadas com mais frequência.

Desativação dos sons da câmera

Evite que a câmera toque sons quando você pressionar o botão de disparo até a metade ou ativar o temporizador.

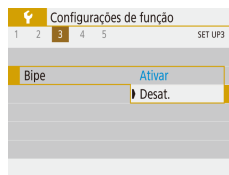

- Defina [Bipe] como [Desat.].

Ajuste do volume

Ajuste o volume de sons individuais da câmera conforme mostrado a seguir.

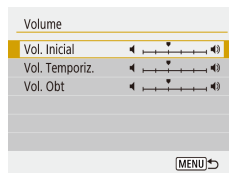

- Escolha [Volume].
- Escolha um item e pressione os botões ◀/▶ para ajustar o volume.

Antes de usar

Manual Básico

Manual Avançado

Noções básicas sobre a câmera

Modo Automático / Modo Híbrido automático

Outros modos de fotografia / filmagem

Modo P

Modos Tv, Av e M

Reprodução

Recursos sem fio

Menu de configuração



Acessórios

Apêndice

Índice remissivo



Tempo de retração da lente

Por questões de segurança, normalmente a lente se retrai cerca de um minuto após o botão  ser pressionado nos modos de captura (20). Para que a lente se retraia imediatamente após o botão  ser pressionado, defina o tempo de retração como [0 s].

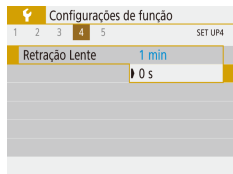

- Defina [Retração Lente] como [0 s].

Uso do Modo eco

Esta função permite economizar energia da bateria nos modos de captura. Quando a câmera não está em uso, a tela escurece rapidamente para reduzir o consumo da bateria.

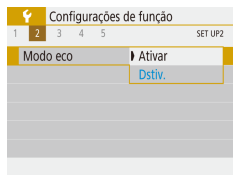

1 Configure a opção.

- Defina o [Modo eco] como [Ativar].
- A tela escurece quando a câmera não é usada por aproximadamente dois segundos; cerca de dez segundos após escurecer, a tela é desligada. A câmera é desligada depois de aproximadamente três minutos de inatividade.



2 Fotografe.

- Para ativar a tela (quando ela estiver desligada, mas a lente ainda não tiver retraído) e se preparar para fotografar ou filmar, pressione o botão de disparo até a metade.

Ajuste de economia de energia

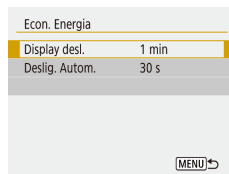
Ajuste o tempo de desativação automática da câmera e da tela (Desligamento automático e Display desl., respectivamente) conforme o necessário.



- Escolha [Econ. energia].
- Após escolher um item, pressione os botões / para ajustar conforme o necessário.



- Para economizar bateria, recomenda-se escolher [30 s] para [Deslig. Autom.] e [1 min] ou menos para [Display desl.].





- A configuração [Display desl.] é aplicada mesmo quando você define [Deslig. Autom.] como [Desat.].
- Essas configurações de economia de energia não estarão disponíveis quando o Modo eco (101) estiver configurado como [Ativar].

Brilho da tela

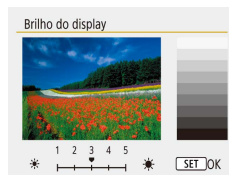
Ajuste o brilho da tela conforme descrito a seguir.



- Escolha [Brilho do display] e, em seguida, pressione os botões / para ajustar o brilho.

Antes de usar

Manual Básico

Manual Avançado

Noções básicas sobre a câmera

Modo Automático / Modo Híbrido automático

Outros modos de fotografia / filmagem

Modo P

Modos Tv, Av e M

Reprodução

Recursos sem fio

Menu de configuração

Acessórios

Apêndice

Índice remissivo





- Para obter o brilho máximo, pressione e segure o botão ▼ por pelo menos um segundo quando a tela de captura for exibida ou na exibição de imagem única. (Isso anulará a configuração [Brilho do display] na guia [🔧].) Para restaurar a configuração de brilho original, mantenha o botão ▼ pressionado novamente por pelo menos um segundo ou reinicie a câmera.

Ocultação da tela de inicialização

Se preferir, você poderá desativar a exibição da tela de inicialização que é normalmente mostrada quando você liga a câmera.



- Defina [Imagem Inicial] como [Dativ.].

Formatação de cartões de memória

Antes de usar um novo cartão de memória ou um cartão formatado em outro dispositivo, é necessário formatá-lo com esta câmera. A formatação apaga todos os dados de um cartão de memória. Antes de fazer a formatação, copie as imagens do cartão de memória para o computador ou tome outras providências para fazer o backup das imagens.

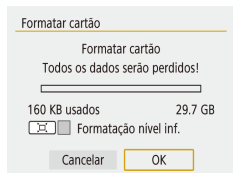

- Escolha [Formatar cartão].
- Para iniciar o processo de formatação, escolha [OK].



- Formatar ou apagar dados de um cartão de memória altera apenas as informações de gerenciamento de arquivos do cartão, mas não apaga os dados completamente. Ao transferir ou descartar cartões de memória, tome providências para proteger informações pessoais se necessário destruindo fisicamente os cartões.



- A capacidade total do cartão indicada na tela de formatação pode ser inferior à capacidade informada.

Formatação de baixo nível

Faça a formatação de baixo nível nos seguintes casos: A mensagem [Erro cartão de memória] é exibida, a câmera não funciona corretamente, a leitura/gravação de imagens no cartão está mais lenta, o modo de disparos contínuos está mais lento ou a gravação de vídeos é interrompida subitamente. A formatação de baixo nível apaga todos os dados de um cartão de memória. Antes de fazer a formatação de baixo nível, copie as imagens do cartão de memória para o computador ou tome outras providências para fazer o backup das imagens.

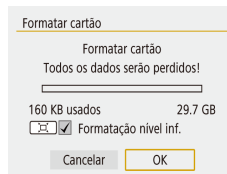

- Na tela “Formatação de cartões de memória” (📖 102), pressione o botão [🔍] para exibir [✓].
- Para iniciar o processo de formatação, escolha [OK].



- A formatação de baixo nível é mais demorada que a “Formatação de cartões de memória” (📖 102), pois os dados são apagados de todas as regiões de armazenamento do cartão de memória.
- Para cancelar a formatação de baixo nível em andamento, escolha [Cancelar]. Neste caso, todos os dados serão apagados, mas o cartão de memória poderá ser usado normalmente.

- Antes de usar
- Manual Básico
- Manual Avançado
 - Noções básicas sobre a câmera
 - Modo Automático / Modo Híbrido automático
 - Outros modos de fotografia / filmagem
 - Modo P
 - Modos Tv, Av e M
 - Reprodução
 - Recursos sem fio
 - Menu de configuração
 - Acessórios
 - Apêndice
- Índice remissivo



Seleção e criação de pastas

Você pode selecionar ou criar pastas para salvar as imagens. Para criar novas pastas, selecione [Criar pasta] na tela de seleção de pastas.

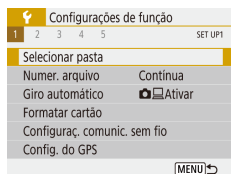

1 Acesse a tela [Selecionar pasta].

- Escolha [Selecionar pasta].



2 Configure a opção.

- Escolha uma pasta para armazenar as imagens.
- Para criar uma nova pasta, escolha [Criar pasta].



- As pastas são nomeadas como em 100CANON, com um número de pasta com três dígitos seguido por cinco letras ou números.
- É possível criar pastas com números no intervalo 100 – 999.

Número de arquivos

As imagens captadas são numeradas automaticamente em ordem sequencial (0001 a 9999) e salvas em pastas com capacidade para armazenar até 9.999 imagens cada. É possível alterar o modo como a câmara atribui números aos arquivos.

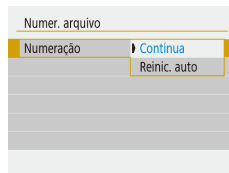

- Escolha [Numer. arquivo] e, em seguida, escolha a opção desejada.

Contínua	As imagens são numeradas consecutivamente (até ser captada/salva a 9999ª imagem), mesmo que você troque de cartão de memória.
Reinic. auto	A numeração das imagens será reiniciada em 0001 se você trocar de cartão de memória ou criar uma nova pasta.
Rein. manual	Cria uma nova pasta e começa a numeração das imagens em 0001.



- Independentemente da opção selecionada nesta configuração, as imagens podem ser numeradas consecutivamente após o último número das imagens existentes nos cartões de memória recém-inseridos. Para começar a salvar imagens a partir de 0001, use um cartão de memória vazio (ou formatado, 102).

Antes de usar

Manual Básico

Manual Avançado

Noções básicas sobre a câmara

Modo Automático / Modo Híbrido automático

Outros modos de fotografia / filmagem

Modo P

Modos Tv, Av e M

Reprodução

Recursos sem fio

Menu de configuração

Acessórios

Apêndice

Índice remissivo





Desativação do giro automático

Siga as etapas a seguir para desativar a função de giro automático de imagens, a qual gira as imagens exibidas na câmera ou em um computador com base na orientação da câmera.





- Defina a opção [Giro automático] como [Dstiv.].

Ativar 	Gira automaticamente as imagens durante a reprodução na câmera e em computadores.
Ativar 	Gira automaticamente as imagens durante a reprodução em computadores.
Dstiv.	Não gira as imagens automaticamente.



- As imagens capturadas com [Giro automático] definido como [Dstiv.] não são giradas automaticamente se você alterar a configuração mais tarde para [Ativar].

Exibição de unidades métricas/não métricas

Altere a unidade de medida mostrada na barra de zoom ( 26), no indicador MF ( 56) — e em outros locais — de m/cm para ft/in (pés/polegadas), conforme o necessário.



- Defina [Unidades] como [ft/in].

Verificação dos logotipos de certificação

É possível visualizar na tela alguns logotipos dos requisitos de certificação atendidos pela câmera. Outros logotipos de certificação estão impressos neste manual, na embalagem da câmera ou no corpo da câmera.

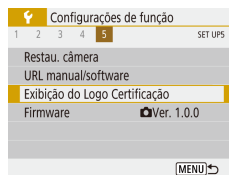

- Escolha [Exibição do Logo Certificação].

Idioma de exibição

Altere o idioma de exibição conforme o necessário.



- Em [Idioma , escolha o idioma.

Antes de usar

Manual Básico

Manual Avançado

Noções básicas sobre a câmera

Modo Automático / Modo Híbrido automático

Outros modos de fotografia / imagem

Modo P

Modos Tv, Av e M

Reprodução

Recursos sem fio

Menu de configuração

Acessórios

Apêndice

Índice remissivo

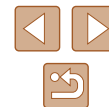

Alteração da resolução de saída HDMI

Poderá levar algum tempo para exibir a imagem em uma TV via HDMI quando você alterna para um filme com uma resolução diferente. Você pode eliminar o atraso antes da exibição convertendo filmes 4K para full HD e configurando a resolução de saída como full HD.

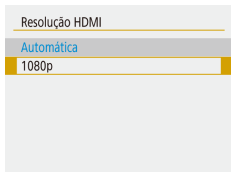

- Defina a [Resolução HDMI] como [1080p].

Ajuste de outras configurações

As configurações a seguir também podem ser ajustadas no menu [F].

- [Sistema de vídeo] (📖108)
- [Configuraç. comunic. sem fio] (📖83)
- [Config. do GPS] (📖87)
- [Display Invert.] (📖22)

Restauração de configurações padrão da câmera

Se acidentalmente você alterar uma configuração, as configurações padrão da câmera poderão ser restauradas.

Restauração dos padrões da câmera

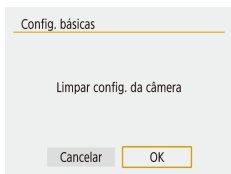

- Em [Restau. câmera], escolha [Config. básicas].
- Após você escolher [OK], os padrões da câmera serão restaurados.



- Não é possível restaurar as configurações padrão das funções a seguir.
 - Configurações do menu [F] (📖23) > [Data/Hora/Fuso] (📖16), [Idioma] (📖104) e [Sistema de vídeo] (📖108)
 - Informações diferentes de [Função Bluetooth] que estão registradas em [Configuraç. comunic. sem fio] (📖83)

Restauração das configurações padrão da câmera

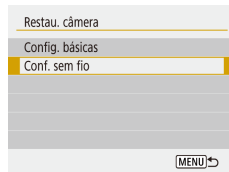

- Em [Restau. câmera], escolha [Conf. sem fio].
- Após você escolher [OK], os padrões da configuração sem fio serão restaurados.

Ocultação da orientação de recursos

A orientação de recursos normalmente é mostrada quando você escolhe itens do Controle Rápido (📖23) ou MENU (📖23). Se preferir, você poderá desativar estas informações.

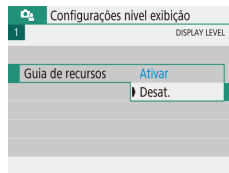

- Escolha o menu [📷] (📖23) > [Guia de recursos] > [Desat.].



- É possível alterar a forma como os menus são exibidos em menu [📷] (📖23) > [Exib. do menu].

Antes de usar

Manual Básico

Manual Avançado

Noções básicas sobre a câmera

Modo Automático / Modo Híbrido automático

Outros modos de fotografia / imagem

Modo P

Modos Tv, Av e M

Reprodução

Recursos sem fio

Menu de configuração

Acessórios

Apêndice

Índice remissivo

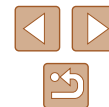

Acessórios

Aproveite ainda mais sua câmera com os acessórios opcionais Canon e outros acessórios compatíveis (vendidos separadamente)

Mapa do sistema

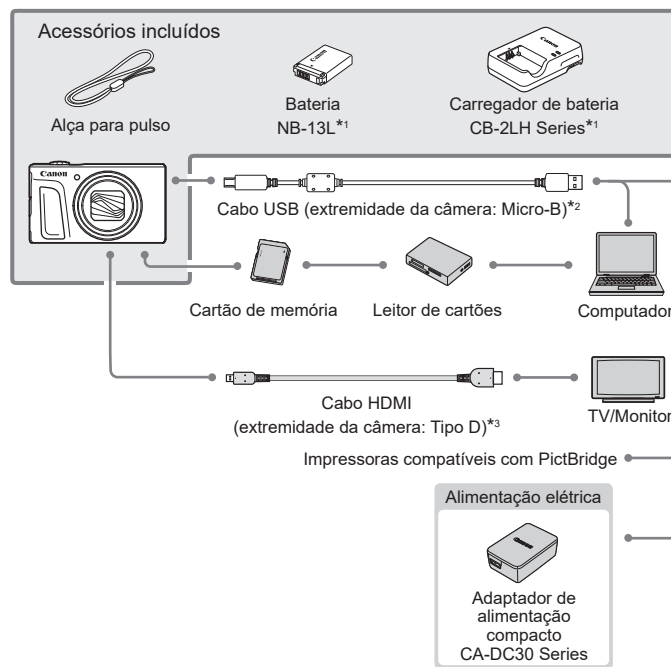

*1 Também pode ser comprado separadamente.

*2 Um acessório original da Canon (Cabo de interface IFC-600PCU) também está disponível.

*3 Use um cabo comercialmente disponível com até 2,5 m.

Antes de usar

Manual Básico

Manual Avançado

Noções básicas sobre a câmera

Modo Automático / Modo Híbrido automático

Outros modos de fotografia / filmagem

Modo P

Modos Tv, Av e M

Reprodução

Recursos sem fio

Menu de configuração

Acessórios

Apêndice

Índice remissivo



O uso de acessórios originais da Canon é recomendado.

Este produto foi desenvolvido para proporcionar o máximo de desempenho quando usado em conjunto com acessórios originais da Canon. A Canon não se responsabiliza por quaisquer danos neste produto e/ou acidentes, como incêndios, etc., decorrentes do mau funcionamento de acessórios não originais Canon (por exemplo, vazamento e/ou explosão de baterias). Observe que quaisquer reparos de que o produto Canon possa precisar como resultado desse mau funcionamento não serão cobertos pela garantia e estarão sujeitos a cobrança.

Acessórios opcionais

Os seguintes acessórios da câmera são vendidos separadamente. Observe que a disponibilidade de acessórios pode variar por área. Além disso, alguns deles podem não estar mais disponíveis.

Fontes de alimentação

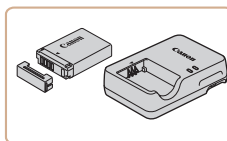

Bateria NB-13L

- Bateria recarregável de íons de lítio

Carregador de bateria CB-2LH Series

- Carregador para bateria NB-13L



- O carregador de bateria pode ser usado em regiões com alimentação elétrica de 100 a 240 VCA (50/60 Hz).
- Para tomadas elétricas com formato diferente, use um adaptador de plugue disponível comercialmente. Transformadores elétricos para uso em viagens não devem ser utilizados, pois podem danificar a bateria.
- A mensagem [Erro comunicação da bateria] será exibida se uma bateria não original da Canon for usada. Uma resposta do usuário será necessária. Observe que a Canon não se responsabiliza por quaisquer danos resultantes de acidentes, como mau funcionamento ou incêndio, que ocorram em função do uso de baterias não originais Canon.



- A bateria inclui uma prática tampa que você pode encaixar para facilitar a verificação do status do carregamento. Encaixe a tampa de modo que ▲ fique visível em uma bateria carregada e ▲ não fique visível em uma bateria descarregada.

Antes de usar

Manual Básico

Manual Avançado

Noções básicas sobre a câmera

Modo Automático / Modo Híbrido automático

Outros modos de fotografia / filmagem

Modo P

Modos Tv, Av e M

Reprodução

Recursos sem fio

Menu de configuração

Acessórios

Apêndice

Índice remissivo



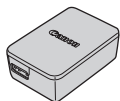

Adaptador de alimentação compacto CA-DC30 Series

- Insira a bateria na câmera para carregá-la. Um cabo de interface IFC-600PCU (vendido separadamente) é necessário para conectar o adaptador à câmera.

Outros acessórios

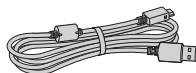

Cabo de interface IFC-600PCU

- Para conectar a câmera a um computador ou impressora.

Impressoras



Impressoras Canon compatíveis com PictBridge

- Mesmo sem usar um computador, é possível imprimir imagens conectando a câmera diretamente a uma impressora.

Uso de acessórios opcionais

Reprodução em uma TV

► Fotografias ► Vídeos

É possível ver as imagens capturadas em uma TV conectando a câmera a uma TV de alta definição (HDTV) com um cabo HDMI disponível comercialmente (comprimento não superior a 2,5 m com um terminal Tipo D na extremidade da câmera).

Para obter detalhes sobre a conexão e como alternar entradas, consulte o manual da TV.



- Algumas informações podem não ser exibidas ao ver imagens em uma TV (p. 120).

1 Certifique-se de que a câmera e a TV estejam desligadas.

2 Conecte a câmera à TV.

- Na TV, insira totalmente o plugue do cabo na entrada HDMI, como mostrado.

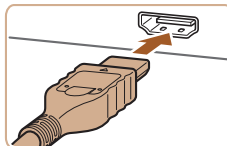

- Na câmera, abra a tampa do terminal e insira totalmente o plugue do cabo no terminal da câmera.

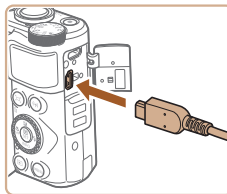

Antes de usar

Manual Básico

Manual Avançado

Noções básicas sobre a câmera

Modo Automático / Modo Híbrido automático

Outros modos de fotografia / imagem

Modo P

Modos Tv, Av e M

Reprodução

Recursos sem fio

Menu de configuração

Acessórios

Apêndice

Índice remissivo



3 Ligue a TV e mude para a entrada externa.

- Alterne a entrada da TV para a entrada externa à qual você conectou o cabo na etapa 2.

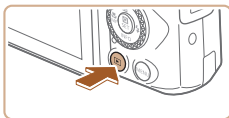

4 Ligue a câmera.

- Pressione o botão  para ligar a câmera.
- Com isso, as imagens da câmera serão exibidas na TV. (A tela da câmera não mostra nada.)
- Após terminar, desligue a câmera e a TV antes de desconectar o cabo.



- Durante saída HDMI, a exibição da próxima imagem pode levar algum tempo se você alternar entre filmes 4K e HD ou filmes com diferentes taxas de quadros.



- Quando a câmera e a TV são conectadas, você também pode capturar enquanto visualiza fotos na tela grande da TV. Para capturar, siga as mesmas etapas utilizadas na tela da câmera.

Inserção e carregamento da bateria

Mude a bateria usando a bateria fornecida com um Adaptador de alimentação compacto CA-DC30 Series e Cabo de interface IFC-600PCU.

1 Insira a bateria.

- Siga a etapa 1 em "Inserção da bateria e do cartão de memória" (15) para abrir a tampa.
- Insira a bateria como descrito na etapa 2 de "Inserção da bateria e do cartão de memória" (15).
- Siga a etapa 4 em "Inserção da bateria e do cartão de memória" (16) para fechar a tampa.

2 Conecte o adaptador de alimentação compacto à câmera.

- Com a câmera desligada, abra a tampa (1). Segure o plugue menor do cabo de interface (vendido separadamente) voltado para a direção mostrada e insira-o totalmente no terminal da câmera (2).
- Insira o plugue maior do cabo de interface no adaptador de alimentação compacto.

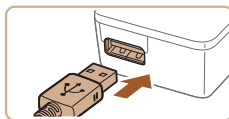
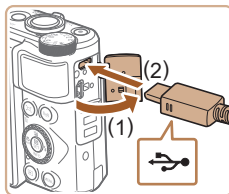

Antes de usar

Manual Básico

Manual Avançado

Noções básicas sobre a câmera

Modo Automático / Modo Híbrido automático

Outros modos de fotografia / imagem

Modo P

Modos Tv, Av e M

Reprodução

Recursos sem fio

Menu de configuração

Acessórios

Apêndice

Índice remissivo



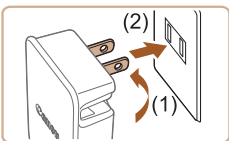

3 Carregue a bateria.

- Conecte o adaptador de alimentação compacto a uma tomada, como mostrado.
- Se seu adaptador de alimentação compacto tiver um cabo de alimentação, conecte o cabo de alimentação ao adaptador e, em seguida, conecte a outra extremidade à tomada.

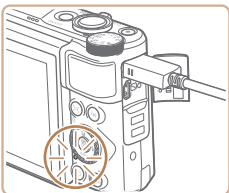
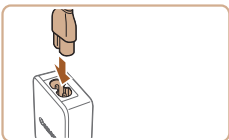

- O carregamento é iniciado e a luz de carregamento de USB acende.
- A luz apaga quando o carregamento é concluído.
- Remova o adaptador de alimentação compacto da tomada elétrica e o cabo de interface da câmera.



- Para proteger a bateria e mantê-la nas condições ideais, não a carregue por mais de 24 horas seguidas.
- Ao carregar outra bateria, sempre desconecte o cabo de interface da câmera antes de substituir a bateria para carregamento.



- Se a lâmpada de carregamento de USB não estiver acesa, reconecte o cabo da interface.
- Baterias carregadas perdem gradualmente sua carga, mesmo quando não são usadas. Carregue a bateria no dia em que ela será usada (ou no dia anterior).
- O carregador pode ser usado em regiões com alimentação elétrica de 100 VCA – 240 VCA (50/60 Hz). Para tomadas elétricas com formato diferente, use um adaptador de plugue disponível comercialmente. Transformadores elétricos para uso em viagens não devem ser utilizados, pois podem danificar a bateria.

Carregamento da bateria via computador

Você também pode carregar a bateria inserindo o plugue maior do cabo de interface no terminal USB de um computador na etapa 2 de “Inserção e carregamento da bateria” (109). Para obter mais detalhes sobre as conexões USB no computador, consulte o manual do usuário do computador. Recomendamos usar o Cabo de interface IFC-600PCU (vendido separadamente).

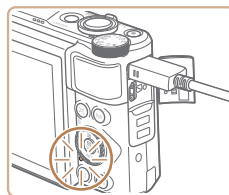
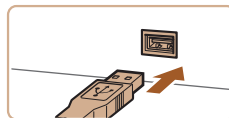
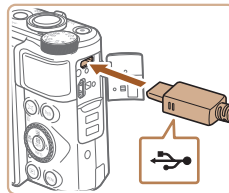

- Com a câmera desligada, abra a tampa. Com o plugue menor do cabo na orientação mostrada, insira-o totalmente no terminal da câmera.
- Conecte o plugue maior do cabo ao computador. Para obter detalhes sobre as conexões do computador, consulte o manual do usuário do computador.
- O carregamento é iniciado e o indicador na parte de trás da câmera é aceso em laranja.
- No entanto, o carregamento poderá levar mais tempo se você importar imagens da câmera para o computador, como descrito em “Gravação de imagens em um computador” (112).
- A luz apaga quando o carregamento é concluído.

Antes de usar
Manual Básico
Manual Avançado
Noções básicas sobre a câmera
Modo Automático / Modo Híbrido automático
Outros modos de fotografia / filmagem
Modo P
Modos Tv, Av e M
Reprodução
Recursos sem fio
Menu de configuração
Acessórios
Apêndice
Índice remissivo





- O carregamento pode levar mais tempo se você importar imagens da câmera para um computador, como descrito em “Gravação de imagens em um computador” (📖 112).
- O carregamento será interrompido e o indicador apagar, após o carregamento ser iniciado como descrito acima, se você pressionar o botão ON/OFF para desligar a câmera.
- Em alguns computadores, talvez seja necessário inserir o cartão de memória na câmera para carregar a bateria. Insira o cartão de memória na câmera (📖 15) antes de conectar o cabo à porta USB do computador.

Uso do software

Para usar os recursos do software, baixe o software do website da Canon e instale-o no seu computador.

- Image Transfer Utility 2
 - Envio automático de imagens para um computador (📖 92)
- Map Utility
 - Use um mapa para ver as informações de GPS que foram adicionadas às imagens



- Para exibir e editar imagens em um computador, use software pré-instalado ou comumente disponível e compatível com as imagens capturadas pela câmera.



- Baixe e instale o último software do site da Canon.

Antes de usar

Manual Básico

Manual Avançado

Noções básicas sobre a câmera

Modo Automático / Modo Híbrido automático

Outros modos de fotografia / filmagem

Modo P

Modos Tv, Av e M

Reprodução

Recursos sem fio

Menu de configuração

Acessórios

Apêndice

Índice remissivo



Gravação de imagens em um computador

Usando um Cabo de interface IFC-600PCU ou um cabo USB (ambos vendidos separadamente; extremidade da câmera: Micro-B), é possível conectar a câmera a um computador e salvar imagens no computador.

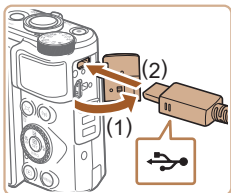

1 Conecte a câmera ao computador.

- Com a câmera desligada, abra a tampa (1). Com o plugue menor do cabo USB na orientação mostrada, insira-o totalmente no terminal da câmera (2).

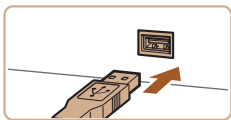

- Conecte o plugue maior do cabo ao computador. Para obter detalhes sobre as conexões do computador, consulte o manual do usuário do computador.
- A câmera é ligada automaticamente quando você a conecta ao computador.

2 Salve as imagens no computador.

- Para abrir imagens, use software pré-instalado ou comumente disponível.

Impressão de imagens

► Fotografias ► Vídeos

Suas capturas podem ser facilmente impressas conectando a câmera a uma impressora. Na câmera, você pode especificar imagens para configurar impressão em lote, preparar pedidos para serviços de revelação de fotos, e preparar pedidos ou imagens de impressão para álbuns de fotos.

Uma impressora de fotos compacta Canon SELPHY CP Series é aqui utilizada para fins ilustrativos. Telas exibidas e funções disponíveis variam de acordo com a impressora. Consulte também o manual da impressora para obter informações adicionais.

Impressão fácil

► Fotografias ► Vídeos

Imprima suas fotos conectando a câmera a uma impressora compatível com PictBridge com um cabo USB (vendido separadamente; extremidade da câmera: Micro-B).

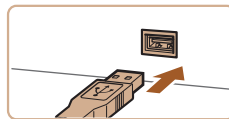
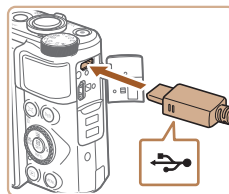

1 Certifique-se de que a câmera e a impressora estejam desligadas.

2 Conecte a câmera à impressora.

- Abra a tampa do terminal e insira o plugue menor totalmente no terminal da câmera com a orientação mostrada.
- Conecte o plugue maior do cabo à impressora. Para obter outros detalhes sobre a conexão, consulte o manual da impressora.

Antes de usar

Manual Básico

Manual Avançado

Noções básicas sobre a câmera

Modo Automático / Modo Híbrido automático

Outros modos de fotografia / filmagem

Modo P

Modos Tv, Av e M

Reprodução

Recursos sem fio

Menu de configuração

Acessórios

Apêndice

Índice remissivo

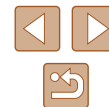

3 Ligue a impressora.

4 Escolha uma imagem.

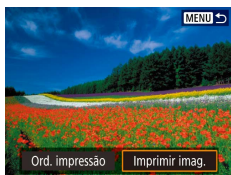

5 Acesse a tela de impressão.

- Pressione o botão , escolha [Imprimir imag.], em seguida, pressione novamente o botão .

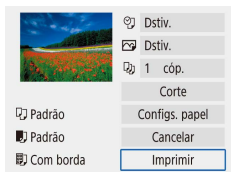

6 Imprima a imagem.

- Escolha [Imprimir].
- A impressão será iniciada.
- Para imprimir outras imagens, após a conclusão da impressão, repita este procedimento da etapa 4.
- Ao concluir a impressão, desligue a câmera e a impressora e desconecte o cabo.

Configuração das opções de impressão

► Fotografias ► Vídeos

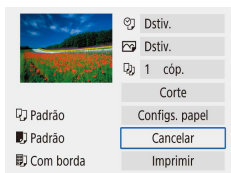

1 Acesse a tela de impressão.

- Siga as etapas 1 a 5 de "Impressão fácil" (112) para acessar essa tela.

2 Defina as configurações.

- Escolha um item e, em seguida, a opção desejada.

Adição de imagens às ordens de impressão (DPOF)

► Fotografias ► Vídeos

Configure impressão em lote (até 400 imagens) ou solicite impressões de um serviço de revelação de fotos (até 998 imagens) escolhendo as imagens em um cartão de memória e o número de cópias. As informações de impressão preparadas dessa forma estão em conformidade com as normas DPOF (Digital Print Order Format).

- Filmes não podem ser selecionados.

Configuração das opções de impressão

Especifique o formato de impressão (por exemplo, para adicionar a data e o número de arquivo) e outras configurações, do modo a seguir. Essas configurações aplicam-se a todas as imagens na ordem de impressão.

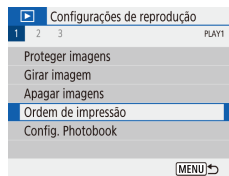

1 Escolha [Ordem de impressão].

- Escolha o menu [] (23) > [Ordem de impressão].

Antes de usar

Manual Básico

Manual Avançado

Noções básicas sobre a câmera

Modo Automático / Modo Híbrido automático

Outros modos de fotografia / imagem

Modo P

Modos Tv, Av e M

Reprodução

Recursos sem fio

Menu de configuração

Acessórios

Apêndice

Índice remissivo



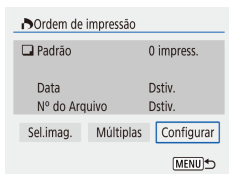

2 Escolha [Configurar].

- Escolha um item a ser configurado e, em seguida, escolha a opção desejada.
- Pressione o botão **MENU** para voltar à tela de impressão.

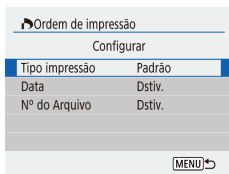

- Em alguns casos, nem todas as configurações DPOF podem ser aplicadas à impressão pela impressora ou pelo serviço de revelação de fotos.
- Não use esta câmera para definir configurações de impressão para imagens com configurações DPOF em outra câmera. A alteração das configurações de impressão com esta câmera pode substituir todas as configurações anteriores.
- Definir [Data] como [Ativar] pode fazer com que algumas impressoras imprimam a data duas vezes.

■ Especificação de imagens a serem impressas

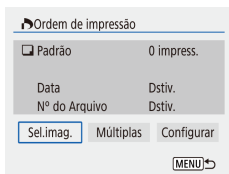



1 Escolha imagens a serem impressas.

- Siga a etapa 1 em "Configuração das opções de impressão" (113) para acessar a tela à esquerda.
- Escolha [Sel.imag.] ou [Múltiplas] e, em seguida, pressione o botão .
- Siga as instruções exibidas para adicionar imagens para impressão e, em seguida, pressione o botão **MENU**.

■ Impressão de imagens adicionadas à ordem de impressão (DPOF)

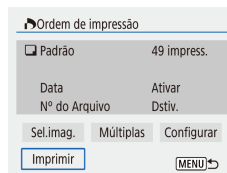
► Fotografias ► Vídeos



- A tela de reprodução é exibida quando você conecta a câmera à impressora compatível com PictBridge. Para acessar essa tela, pressione o botão  e escolha [Ordem de impressão] na tela exibida.
- Escolha [Imprimir] e [OK] na próxima tela para imprimir as imagens.
- Qualquer tarefa de impressão DPOF que for temporariamente interrompida será reiniciada a partir da imagem seguinte.

- Antes de usar
- Manual Básico
- Manual Avançado
 - Noções básicas sobre a câmera
 - Modo Automático / Modo Híbrido automático
 - Outros modos de fotografia / filmagem
 - Modo P
 - Modos Tv, Av e M
 - Reprodução
 - Recursos sem fio
 - Menu de configuração
 - Acessórios
 - Apêndice
- Índice remissivo

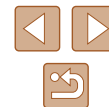

Adição de imagens a um álbum de fotos

Álbuns de fotos podem ser configurados escolhendo até 998 imagens em um cartão de memória.

Adição de imagens individuais

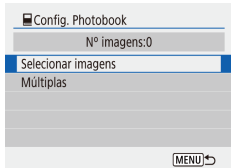
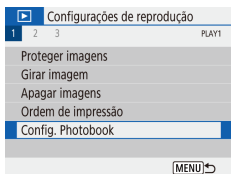

1 Escolha [Config. Photobook].

- Escolha o menu [▶] (📖23) > [Config. Photobook].

2 Escolha [Selecionar imagens].

3 Escolha uma imagem.

- Escolha uma imagem e pressione o botão (📖).
- [✓] é exibido.
- Para remover a imagem do álbum de fotos, pressione novamente o botão (📖). [✓] não será mais exibido.
- Repita esse procedimento para especificar outras imagens.
- Após concluir, pressione o botão **MENU** para retornar à tela do menu.

Adição de várias imagens de uma vez

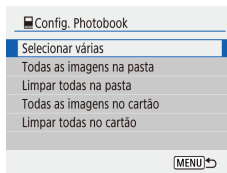

- Na etapa 2 em “Adição de imagens individuais” (📖115), escolha [Múltiplas] para acessar a tela à esquerda.
- Escolha um item e pressione o botão (📖).
- Siga as instruções exibidas para adicionar imagens.



- Não use esta câmera para definir configurações de impressão para imagens com configurações DPOF em outra câmera. A alteração das configurações de impressão com esta câmera pode substituir todas as configurações anteriores.



- Filmes não podem ser selecionados.

Antes de usar

Manual Básico

Manual Avançado

Noções básicas sobre a câmera

Modo Automático / Modo Híbrido automático

Outros modos de fotografia / filmagem

Modo P

Modos Tv, Av e M

Reprodução

Recursos sem fio

Menu de configuração

Acessórios

Apêndice

Índice remissivo



Apêndice

Informações úteis ao usar a câmera

Solução de problemas

Se achar que existe um problema com a câmera, verifique primeiro as possibilidades a seguir. Se o problema persistir, em contato com o Help Desk de atendimento ao cliente.

Alimentação elétrica

Quando o botão ON/OFF é pressionado, não acontece nada.

- Se os terminais da bateria estiverem sujos, seu desempenho poderá ser reduzido. Tente limpar os terminais com um cotonete e reinserir a bateria algumas vezes.

A carga da bateria termina rapidamente.

- O desempenho da bateria diminui em baixas temperaturas. Tente aquecê-la um pouco colocando-a no bolso, por exemplo. Certifique-se de que os terminais não toquem em objetos metálicos.
- Se os terminais da bateria estiverem sujos, seu desempenho poderá ser reduzido. Tente limpar os terminais com um cotonete e reinserir a bateria algumas vezes.
- Se essas providências não ajudarem e ainda assim a carga da bateria terminar logo após ser carregada, isso significa que sua vida útil chegou ao fim. Compre uma nova bateria.

A bateria está dilatada.

- A dilatação da bateria é normal e não representa nenhum risco de segurança. No entanto, se a dilatação da bateria impedir seu encaixe na câmera, entre em contato com o Help Desk de atendimento ao cliente.

Captura

Não é possível fotografar.

- Durante a reprodução (📄67), pressione o botão de disparo até a metade (📄21).

Exibição estranha na tela ao capturar.

- Observe que os problemas de exibição a seguir não são gravados em fotos, mas são gravados em vídeos.
 - A tela pode tremer e apresentar faixas horizontais sob iluminação fluorescente ou LED.

Antes de usar

Manual Básico

Manual Avançado

Noções básicas sobre a câmera

Modo Automático / Modo Híbrido automático

Outros modos de fotografia / imagem

Modo P

Modos Tv, Av e M

Reprodução

Recursos sem fio

Menu de configuração

Acessórios

Apêndice

Índice remissivo



A gravação ou reprodução de vídeos para repentinamente.

- Para [4K 29.97P] ou [4K 25.00P], use um cartão de memória UHS-I com uma classe de velocidade UHS de 3.

As imagens estão desfocadas.

- Confirme se as funções desnecessárias, como macro, estão desativadas.
- Tente capturar usando bloqueio do foco ou bloqueio AF (p. 59, p. 60).

Nenhum ponto AF é exibido e a câmera não foca quando o botão de disparo é pressionado até a metade.

- Para que pontos AF sejam exibidos e a câmera foque corretamente, tente compor o enquadramento centralizando as áreas de alto contraste do objeto antes de pressionar o botão de disparo até a metade (ou pressionando-o repetidamente até a metade).

Os objetos nas imagens estão muito escuros.

- Ajuste o brilho usando a compensação de exposição (p. 52).
- Use bloqueio AE ou medição pontual (p. 52).

Os objetos estão muito claros e os realces estão desbotados.

- Ajuste o brilho usando a compensação de exposição (p. 52).
- Use bloqueio AE ou medição pontual (p. 52).
- Reduza a iluminação sobre os objetos.

Os objetos estão muito escuros apesar de o flash ter disparado (p. 29).

- Ajuste o brilho usando a compensação de exposição do flash ou alterando o nível de saída de flash (p. 62, p. 66).
- Aumente a sensibilidade ISO (p. 53).

Os objetos nas fotos com flash estão muito claros e os realces estão desbotados.

- Ajuste o brilho usando a compensação de exposição do flash ou alterando o nível de saída de flash (p. 62, p. 66).

Gravação de vídeos

Os objetos parecem distorcidos.

- Os objetos que passam em frente à câmera rapidamente podem parecer distorcidos.

Wi-Fi

Não é possível acessar o menu Wi-Fi pressionando o botão (¶).

- O menu Wi-Fi não pode ser acessado enquanto a câmera está conectada a uma impressora ou computador por meio de um cabo. Desconecte o cabo.

Não é possível conectar ao ponto de acesso.

- Verifique se o canal do ponto de acesso está definido com um canal compatível com a câmera (p. 123). Observe que, em vez de permitir a atribuição automática de canal, é recomendável especificar manualmente um canal compatível.

O envio de imagens é demorado/A conexão sem fio é interrompida.

- Não use a câmera perto de fontes de interferência do sinal de Wi-Fi, como fornos de micro-ondas ou outros equipamentos que operam na faixa de 2,4 GHz.
- Aproxime a câmera do outro dispositivo ao qual você está tentando se conectar (como o ponto de acesso) e certifique-se de que não haja objetos entre os dispositivos.

Antes de usar

Manual Básico

Manual Avançado

Noções básicas sobre a câmera

Modo Automático / Modo Híbrido automático

Outros modos de fotografia / imagem

Modo P

Modos Tv, Av e M

Reprodução

Recursos sem fio

Menu de configuração

Acessórios

Apêndice

Índice remissivo

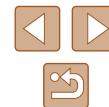

Erros e avisos

Se for exibida uma mensagem de erro, tente um dos procedimentos a seguir.

Códigos de erro

- Caso haja problemas com a câmera, códigos de erro (no formato Errxx) e respostas recomendadas serão exibidos.

Número	Mensagem e resposta
02	Não é possível acessar o cartão. Reinsira/Substitua o cartão ou formate o cartão com a câmera.
	→ Reinsira o cartão de memória, use um cartão diferente ou formate o cartão.
04	Não é possível salvar imagens, pois o cartão está cheio. Substitua o cartão.
	→ Use um cartão de memória diferente, apague imagens desnecessárias, ou formate o cartão.
10, 20, 30, 40, 50, 60, 70, 80, 99	Um erro impediu a captura. Desligue e ligue a câmera novamente ou reinstale a bateria.
	→ Use o botão ON/OFF ou reinsira a bateria.

* Se o problema persistir, anote o código do erro (Errxx) e contate um Help Desk de atendimento ao cliente.

Wi-Fi

Há um dispositivo com o mesmo endereço IP na rede selecionada

- Redefina o endereço IP para que não entre em conflito com outro.

Desconectado/Impossível enviar a imagem

- Talvez você esteja em um ambiente em que os sinais de Wi-Fi estejam obstruídos.
- Evite usar a função Wi-Fi da câmera próximo de fornos de micro-ondas e outros dispositivos que operem na faixa de 2,4 GHz.
- Aproxime a câmera do outro dispositivo ao qual você está tentando se conectar (como o ponto de acesso) e certifique-se de que não haja objetos entre os dispositivos.
- Verifique o dispositivo conectado para se certificar de que ele não apresente erros.

Espaço livre insuficiente no servidor

- Exclua imagens desnecessárias no servidor e verifique o espaço livre antes de tentar transmitir novamente.

Verifique as configurações de rede

- Certifique-se de que o computador possa se conectar à Internet com as configurações de rede atuais.

Antes de usar

Manual Básico

Manual Avançado

Noções básicas sobre a câmera

Modo Automático / Modo Híbrido automático

Outros modos de fotografia / filmagem

Modo P

Modos Tv, Av e M

Reprodução

Recursos sem fio

Menu de configuração

Acessórios

Apêndice

Índice remissivo



Informações na tela

Captura (exibição de informações detalhadas)

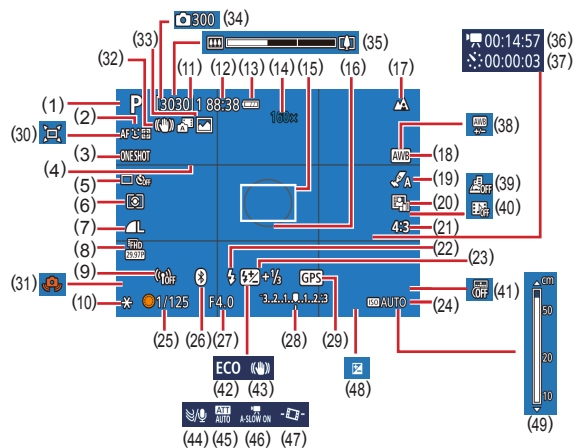

- (1) Modo de captura, Ícone de cena (130)
- (2) Método AF (57)
- (3) Operação AF (59)
- (4) Linhas de grade (36)
- (5) Modo de disparo (34, 35)
- (6) Modo de medição (52)
- (7) Qual. imagem (36)
- (8) Tamanho da gravação do vídeo (46)
- (9) Intensidade do sinal de Wi-Fi
- (10) Bloqueio AE (52)
- (11) Capturas disponíveis, Máximo de capturas contínuas
- (12) Tempo restante
- (13) Nível da bateria (119)
- (14) Ampliação do zoom (31), Teleconversor digital (57)
- (15) Ponto AF (57)
- (16) Quadro de ponto AE pontual (52)
- (17) Faixa de foco (56), Bloqueio AF (60)

- (18) Balanço de brancos (54)
- (19) Configs. de estilo (55)
- (20) Otimizador de iluminação automático (53)
- (21) Proporção de fotografias (35)
- (22) Modo do flash (61), Bloqueio FE (62)
- (23) Compensação de exposição do flash (62), Modo do flash (66)
- (24) Sensibilidade ISO (53)
- (25) Velocidade do obturador (64, 65)
- (26) Status da conexão Bluetooth (85)
- (27) Valor da abertura (65)
- (28) Nível de exposição (65)
- (29) Conexão de smartphone Bluetooth, Status da aquisição do GPS (87)
- (30) Aviso de trepidação da câmera (29)
- (31) Aviso de trepidação da câmera (29)
- (32) IS inteligente (30)
- (33) Modo Híbrido automático / Tipo de resumo (28)
- (34) N.º. de capt (48)
- (35) Barra de zoom (26)
- (36) Tempo necessário (48)
- (37) Tempo reprodução (48)
- (38) Correção do balanço de brancos (55)
- (39) Vídeo em ef. de miniat. (49)
- (40) Instantâneo vídeo (49)
- (41) Indicação Data (34)
- (42) Modo eco (101)
- (43) Modo IS (63)
- (44) Filtro de vento (48)
- (45) Atenuador (48)
- (46) Disparador lento automático (47)
- (47) Nível auto (37)
- (48) Nível de compensação de exposição (52)
- (49) Indicador MF (56)

Nível da bateria

Uma mensagem ou ícone exibido na tela indica o nível de carga da bateria.

Ícone ou Mensagem	Detalhes
	Carga suficiente
	Ligeiramente descarregada, mas suficiente
	Quase descarregada — carregue logo a bateria
	Descarregada — carregue a bateria imediatamente

Antes de usar

Manual Básico

Manual Avançado

Noções básicas sobre a câmera

Modo Automático / Modo Híbrido automático

Outros modos de fotografia / imagem

Modo P

Modos Tv, Av e M

Reprodução

Recursos sem fio

Menu de configuração

Acessórios

Apêndice

Índice remissivo

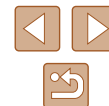

Reprodução (exibição de informações detalhadas)

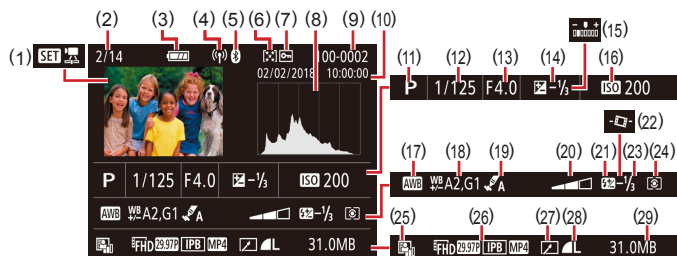

- | | |
|-------------------------------------------------------------------------|--------------------------------------------------------------------------|
| (1) Reprodução de vídeo (126, 167), Reprodução de resumo de vídeo (128) | (16) Sensibilidade ISO (153) |
| (2) Nº da imagem atual / Total de imagens | (17) Balanço de brancos (154) |
| (3) Nível da bateria (119) | (18) Correção do balanço de brancos (155) |
| (4) Intensidade do sinal de Wi-Fi | (19) Configurações (155) |
| (5) Status da conexão Bluetooth (185) | (20) Efeito de filtro (139) |
| (6) Classificação (177) | (21) Flash (161) |
| (7) Proteção de imagem (172) | (22) Nível auto (137) |
| (8) Histograma (169) | (23) Compensação de exposição do flash (162), Compactação de vídeo (180) |
| (9) Número da pasta – Número do arquivo (103) | (24) Método de medição (152) |
| (10) Data/hora da captura (116) | (25) Otimizador de iluminação automático (153) |
| (11) Modo de captura | (26) Tamanho da gravação do vídeo (146) |
| (12) Velocidade do obturador (164, 165) | (27) Edição de imagens (177) |
| (13) Valor da abertura (165) | (28) Fotografias: Qualidade da imagem (136)*
Vídeos: Tempo reprod |
| (14) Nível de compensação de exposição (152) | (29) Tamanho do arquivo |

(15) Brilho (139)

* As imagens cortadas são identificadas por [T].

Antes de usar

Manual Básico

Manual Avançado

Noções básicas sobre a câmera

Modo Automático / Modo Híbrido automático

Outros modos de fotografia / imagem

Modo P

Modos Tv, Av e M

Reprodução

Recursos sem fio

Menu de configuração

Acessórios

Apêndice

Índice remissivo

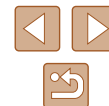

Precauções de manuseio

- Esta câmera é um dispositivo eletrônico de alta precisão. Evite derrubá-la ou sujeitá-la a impactos fortes.
- Nunca coloque a câmera perto de ímãs, motores ou outros dispositivos que gerem campos eletromagnéticos fortes. Campos eletromagnéticos intensos podem causar mau funcionamento ou apagar dados de imagens.
- Se gotas d'água ou sujeira aderirem à câmera ou tela, limpe com um pano macio e seco, como uma flanela de óculos. Não esfregue com força ou aplique força.
- Nunca utilize produtos de limpeza que contenham solventes orgânicos para limpar a câmera ou a tela.
- Utilize um pincel com soprador de ar para remover o pó da lente. Se a limpeza for difícil, entre em contato com o Help Desk de atendimento ao cliente.
- Guarde baterias não usadas em um saco plástico ou outro recipiente. Para manter o desempenho da bateria, caso você não a utilize durante algum tempo, carregue-a cerca de uma vez ao ano e depois use a câmera até terminar a carga, antes de guardar a bateria.

Especificações

Sensor de imagem

Tamanho da imagem Tipo 1/2,3
Pixels efetivos da câmera
(O processamento de imagens pode causar uma diminuição do número de pixels.)..... Aprox. 20,3 megapixels
Total de pixels Aprox. 21,1 megapixels

Lente

Distância focal
(equivalente a filme de 35 mm) 4,3 – 172,0 mm
(24 – 960 mm)
Ampliação do zoom 40x

Alcance da captura (medido desde a ponta da lente)

Modo de captura	Faixa de foco	Grande-angular máxima ()	Teleobjetiva máxima ()
AUTO*	–	1 cm – Infinito	2,0 m – Infinito
Diferente de acima		5 cm – Infinito	2,0 m – Infinito
		1 – 50 cm	–

* O foco manual é igual.

Antes de usar

Manual Básico

Manual Avançado

Noções básicas sobre a câmera

Modo Automático / Modo Híbrido automático

Outros modos de fotografia / filmagem

Modo P

Modos Tv, Av e M

Reprodução

Recursos sem fio

Menu de configuração

Acessórios

Apêndice

Índice remissivo

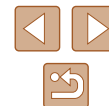

Obturador

Velocidade do obturador

Modo Auto

(configurações automáticas)

Máx. Tv 1 s

Mín. Tv 1/3200 s.

Intervalo em todos os modos de gravação

Máx. Tv 15 s

Mín. Tv 1/3200 s.

Valores de Tv disponíveis (s)

Modo de captura..... Modo M / Modo Tv
15, 13, 10, 8, 6, 5, 4, 3,2, 2,5, 2,
1,6, 1,3, 1, 0,8, 0,6, 0,5, 0,4, 0,3,
1/4, 1/5, 1/6, 1/8, 1/10, 1/13, 1/15,
1/20, 1/25, 1/30, 1/40, 1/50, 1/60,
1/80, 1/100, 1/125, 1/160, 1/200,
1/250, 1/320, 1/400, 1/500, 1/640,
1/800, 1/1000, 1/1250, 1/1600,
1/2000, 1/2500, 1/3200

Abertura

Número F

Grande-angular.....3,3 – 8,0

Teleobjetiva6,9 – 8,0

Controle do flash

Flash Interno

Alcance do flash

(Grande-angular máxima)

ponto mais próximoAprox. 50 cm

ponto mais afastadoAprox. 5,0 m

Alcance do flash (Teleobjetiva)

ponto mais próximoAprox. 2,0 m

ponto mais afastadoAprox. 2,5 m

Tela

Tipo Cristal Líquido colorido TFT

Tamanho da imagem 7,5 cm (3,0 pol.)

Número de pontos Aprox. 0,92 milhões de pontos

Captura

Zoom digital

Magnificação.....Aprox.4x

Máximo com zoom ópticoAprox. 160x

Distância focal (extremidade da

teleobjetiva, equivalente a filme

de 35 mm).....Equivalente a aprox. 3840 mm

ZoomPlus

(Número de pixels da gravação L)....Aprox. 80x

Captura contínua

Velocidade de captura*

One-Shot AF

Velocidade de captura contínua

(alta velocidade)Máximo aproximado
de 10,0 fotos/s

Velocidade de captura contínua

(baixa velocidade)Máximo aproximado de 4,0 fotos/s

Servo AF

Velocidade de captura contínua

(alta velocidade)Máximo aproximado de 7,4 fotos/s

Velocidade de captura contínua

(baixa velocidade)Máximo aproximado de 4,0 fotos/s

* A velocidade de captura contínua poderá diminuir devido aos seguintes fatores:
Valor de Tv/Valor de Av/Condições do objeto/Ambiente de captura/Uso do flash/
Sensibilidade ISO/Posição do zoom

Antes de usar

Manual Básico

Manual Avançado

Noções básicas sobre a câmera

Modo Automático / Modo Híbrido automático

Outros modos de fotografia / imagem

Modo P

Modos Tv, Av e M

Reprodução

Recursos sem fio

Menu de configuração

Acessórios

Apêndice

Índice remissivo



Gravação

Formato do arquivo.....	Compatível com DCF – Compatível com DPOF (Versão 1.1)
Tipo de dados	
Fotografias	
Formato de gravação	Exif 2.31 (DCF2.0)
Imagem.....	Somente JPEG
Vídeo	
Formato de gravação	MP4
Vídeo	MPEG-4 AVC/H.264
Áudio	MPEG-4 AAC-LC (Estéreo)

Alimentação elétrica

Bateria NB-13L

Número de fotografias (compatível com CIPA: temperatura ambiente 23 °C)	Aprox. 265 fotos
Número de fotografias (Modo eco ativado)	Aprox. 370 fotos
Tempo de gravação de vídeos (compatível com CIPA: temperatura ambiente 23 °C)	Aprox. 60 min.
Tempo de gravação de vídeos (gravação contínua)	Aprox. 100 min.
Tempo de reprodução*	Aprox. 4 h.

* Tempo ao reproduzir uma apresentação de slides de fotografias.

Interface

Com fio	
Terminal DIGITAL.....	Micro USB
Terminal HDMI OUT	Tipo D
Sem fio	
Bluetooth	
Padrões de conformidade	Versão Bluetooth 4.1 (Tecnologia de baixa energia Bluetooth)
Wi-Fi	
Padrões de conformidade	IEEE802.11n/g/b
Frequência de transmissão	
Frequência.....	2,4 GHz
Canais	1-11ch
Segurança	
Modo de infraestrutura	WPA2-PSK (AES/TKIP), WPA-PSK (AES/TKIP), WEP * Compatível com Wi-Fi Protected Setup
Modo do ponto de acesso da câmera.....	WPA2-PSK (AES)

Ambiente operacional

Temperatura..... Mín. 0 °C, Máx. 40 °C

Dimensões (compatível com CIPA)

L..... Aprox. 110,1 mm

A..... Aprox. 63,8 mm

P..... Aprox. 39,9 mm

Peso (compatível com CIPA)

Incluindo bateria, cartão de memória ... Aprox. 299 g

Apenas corpo da câmera..... Aprox. 275 g

Antes de usar
Manual Básico
Manual Avançado
Noções básicas sobre a câmera
Modo Automático / Modo Híbrido automático
Outros modos de fotografia / filmagem
Modo P
Modos Tv, Av e M
Reprodução
Recursos sem fio
Menu de configuração
Acessórios
Apêndice
Índice remissivo



Bateria NB-13L

Tipo:	Bateria recarregável de íons de lítio
Tensão nominal:	3,6 V CC
Capacidade nominal:	1250 mAh
Ciclos de carregamento:	Aprox. 300 vezes
Temperaturas operacionais:	0 – 40 °C

Carregador de bateria CB-2LHE

Entrada nominal:	100 – 240 VCA (50/60 Hz) 0,09 A (100 V) – 0,06 A (240 V)
Saída nominal:	4,2 VCC, 0,7 A
Tempo de carregamento:	Aprox. 2 h 10 min. (usando NB-13L)
Temperaturas operacionais:	5 – 40 °C

Adaptador de alimentação compacto CA-DC30E

Entrada nominal:	100 – 240 VCA (50/60 Hz) 0,07 A (100 V) – 0,045 A (240 V)
Saída nominal:	5,0 V CC, 0,55 A
Tempo de carregamento:	Aprox. 2 h 50 min.* (quando carregada com NB-13L na câmera) * O tempo de carregamento depende consideravelmente do nível de bateria restante.
Temperaturas operacionais:	5 – 40 °C

Antes de usar

Manual Básico

Manual Avançado

Noções básicas sobre a câmera

Modo Automático / Modo Híbrido automático

Outros modos de fotografia / filmagem

Modo P

Modos Tv, Av e M

Reprodução

Recursos sem fio

Menu de configuração

Acessórios

Apêndice

Índice remissivo



Índice remissivo

A

Acessórios 107
Alça 2, 14
Alça para pulso → Alça
Alimentação elétrica 107
→ Bateria,
→ Carregador de bateria
Apagamento 74
Apresentação de slides 72
Autorretrato (Modo de captura) 40
Auxílio de enquadramento 31
Av (Modo de captura) 65

B

Balço de brancos (cor) 54
Bateria
Carregamento 15
Econ. energia 101
Modo eco 101
Nível 119

Bipe 100

Bloqueio AE 52
Bloqueio AF 60
Bloqueio FE 62
Bluetooth 83

C

Cabo HDMI 108
Camera Connect 83
CANON IMAGE GATEWAY 95

Captura

Data/hora da foto ou vídeo
→ Data/Hora/Fuso
Informações da captura 119
Cartões de memória 2
Cartões de memória SD/SDHC/SDXC
→ Cartões de memória
Cena noturna sem tripé
(Modo de captura) 42
Classificação 77
Configuração do álbum de fotos 115
Conteúdo da embalagem 2
Controle Rápido
Operações básicas 23
Cor (balanço de brancos) 54
Correção de olhos vermelhos 79

D

Data/Hora/Fuso
Configurações 16
Disparos contínuos 35
DPOF 113

E

Econ. energia 101
Edição
Correção de olhos vermelhos 79
Edição ou apagamento de
informações de conexão 99
Efeito câmera de brinquedo
(Modo de captura) 45
Efeito miniatura (Modo de captura) 46
Efeito olho de peixe
(Modo de captura) 44

Envio de imagens 95
Envio de imagens para serviços
da Web 95

Envio de imagens para um
smartphone 83

Exibição ampliada 71
Exibição de grade 36
Exibição na TV 108

Exposição

Bloqueio AE 52
Bloqueio FE 62
Compensação 52

F

Faixa de foco
Foco manual 56
Macro 56

Filtro de vento 48

Flash

Compensação de exposição
do flash 62
Flash desligado 61
Flash ligado 61
Sincronização lenta 61

Focar

Bloqueio AF 60
Método AF 57
Picos 57
Servo AF 59

Foco manual (faixa de foco) 56
Foco suave (Modo de captura) 44
Fogos de artifício
(Modo de captura) 42

G

Georreferência de imagens 87
Giro 76
Gravação de imagens em um
computador 112

I

Idioma de exibição 17
Imagens
Apagamento 74
Proteção 72
Reprodução → Exibição
Tempo de exibição 38
Impressão 112
Indicador 25, 38

M

M (Modo de captura) 65
Macro (faixa de foco) 56
Mensagens de erro 118
Menu
Operações básicas 23
Método AF 57
Método de medição 52
Modo Automático
(Modo de captura) 18, 26
Modo eco 101

N

Numeração de arquivos 103

Antes de usar

Manual Básico

Manual Avançado

Noções básicas sobre
a câmera

Modo Automático /
Modo Híbrido automático

Outros modos de
fotografia / imagem

Modo P

Modos Tv, Av e M

Reprodução

Recursos sem fio

Menu de configuração

Acessórios

Apêndice

Índice remissivo



P

P (Modo de captura) 51
P/B granulado (Modo de captura) 44
Padrões → Redefinição
Personalizar balanço de brancos 54
Pesquisa 70
Programa AE 51
Proporção 35
Proteção 72

Q

Qual. imagem 36

R

Rastrear AF 58
Recursos Wi-Fi 83
Redefinição 105
Redimensionamento de imagens 77
Reprodução → Exibição
Restau. câmera 105
Retrato (Modo de captura) 41

S

Sensibilidade ISO 53
Servo AF 59
Software
 Gravação de imagens em
 um computador 112
Solução de problemas 116
Suavização de pele
 (Modo de captura) 43

T

Tela
 Idioma de exibição 17
 Ícones 119, 120
 Menu → Controle Rápido, Menu
Tela de informações de GPS 69
Teleconversor digital 57
Temporizador 34
Terminal 112
Tv (Modo de captura) 64

V

Visualização 19
 Apresentação de slides 72
 Exibição ampliada 71
 Exibição de imagens
 individuais 19
 Exibição em índice 70
 Exibição na TV 108
 Pesquisa de imagens 70
Vídeos
 Edição 79

Z

Zoom 27, 31
Zoom digital 31

Antes de usar

Manual Básico

Manual Avançado

Noções básicas sobre
a câmera

Modo Automático /
Modo Híbrido automático

Outros modos de
fotografia / filmagem

Modo P

Modos Tv, Av e M

Reprodução

Recursos sem fio

Menu de configuração

Acessórios

Apêndice

Índice remissivo



Precauções para recursos sem fio

- A exportação de itens ou tecnologias existentes na câmera controlados pelas leis de divisas e comércio exterior (o que inclui transportá-los para fora do Japão ou mostrá-los para não residentes no Japão) poderá exigir permissão para exportação ou transação de serviços por parte do governo japonês.
- Como este produto inclui software de criptografia norte-americano, ele também se enquadra nas Regulamentações da Administração de Exportações dos EUA. Por isso, ele não pode ser exportado nem importado para um país sob embargo comercial dos EUA.
- Certifique-se de anotar as configurações de Wi-Fi utilizadas. As configurações sem fio salvas neste produto podem ser alteradas ou apagadas devido à operação incorreta do produto, aos efeitos de ondas de rádio ou eletricidade estática, a acidentes ou mau funcionamento. A Canon não assume nenhuma responsabilidade por danos diretos ou indiretos ou lucros cessantes decorrentes da degradação ou do desaparecimento do conteúdo.
- Ao transferir a propriedade desse produto, descartá-lo ou enviá-lo para reparos, restaure as configurações sem fio padrão apagando quaisquer configurações modificadas por você.
- A Canon não fornece indenização por danos decorrentes de perda ou roubo do produto. A Canon não assume nenhuma responsabilidade por danos ou perdas decorrentes do acesso ou uso não autorizado de outros dispositivos registrados nesse produto em função da perda ou roubo do mesmo.
- Certifique-se de usar o produto conforme indicado neste manual. Certifique-se de usar a função sem fio deste produto de acordo com as diretrizes indicadas neste manual. A Canon não assume responsabilidade por perdas e danos se a função e o produto forem usados de modos diferentes daqueles descritos neste manual.

Precauções de segurança

Como as funções Wi-Fi usam ondas de rádio para transmitir sinais, precauções de segurança mais rígidas que as utilizadas para redes via cabo são necessárias.

Lembre-se dos seguintes detalhes ao usar a função Wi-Fi.

- Acesse somente as redes que você está autorizado a usar. Esse produto procura redes Wi-Fi nas proximidades e exibe os resultados na tela. Redes que você não está autorizado a usar (redes desconhecidas) também podem ser exibidas. Contudo, tentar conectar-se (ou usar) essas redes pode ser considerado como acesso não autorizado. Certifique-se de acessar somente as redes que você está autorizado a usar; não tente conectar a outras redes desconhecidas.

Se as configurações de segurança não forem definidas corretamente, os problemas a seguir poderão ocorrer.

- Monitoramento da transmissão
Pessoas mal-intencionadas podem monitorar transmissões por Wi-Fi para tentar obter os dados que você está enviando.
- Acesso não autorizado a redes
Pessoas mal-intencionadas podem obter acesso não autorizado à rede que você está usando a fim de roubar, modificar ou destruir informações. Além disso, você pode ser vítima de outros tipos de acesso não autorizado. Por exemplo, representação (em que uma pessoa assume a identidade de outra para obter acesso a informações não autorizadas) ou ataques “springboard” (em que a pessoa obtém acesso não autorizado à sua rede como “springboard” com o objetivo de encobrir possíveis rastros ao se infiltrar em outros sistemas).

Para evitar esses tipos de problemas, certifique-se de proteger cuidadosamente sua rede Wi-Fi. Somente use a função Wi-Fi da câmera depois de entender corretamente a segurança das transmissões por Wi-Fi. Avalie os prós e os contras ao ajustar as configurações de segurança.

Antes de usar

Manual Básico

Manual Avançado

Noções básicas sobre a câmera

Modo Automático / Modo Híbrido automático

Outros modos de fotografia / filmagem

Modo P

Modos Tv, Av e M

Reprodução

Recursos sem fio

Menu de configuração

Acessórios

Apêndice

Índice remissivo

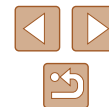

Software de terceiros

- AES-128 Library
Copyright (c) 1998-2008, Brian Gladman, Worcester, UK. All rights reserved.

LICENSE TERMS

The redistribution and use of this software (with or without changes) is allowed without the payment of fees or royalties provided that:

1. source code distributions include the above copyright notice, this list of conditions and the following disclaimer;
2. binary distributions include the above copyright notice, this list of conditions and the following disclaimer in their documentation;
3. the name of the copyright holder is not used to endorse products built using this software without specific written permission.

DISCLAIMER

This software is provided 'as is' with no explicit or implied warranties in respect of its properties, including, but not limited to, correctness and/or fitness for purpose.

- CMSIS Core header files
Copyright (C) 2009-2015 ARM Limited.
All rights reserved.

Redistribution and use in source and binary forms, with or without modification, are permitted provided that the following conditions are met:

- Redistributions of source code must retain the above copyright notice, this list of conditions and the following disclaimer.
- Redistributions in binary form must reproduce the above copyright notice, this list of conditions and the following disclaimer in the documentation and/or other materials provided with the distribution.
- Neither the name of ARM nor the names of its contributors may be used to endorse or promote products derived from this software without specific prior written permission.

THIS SOFTWARE IS PROVIDED BY THE COPYRIGHT HOLDERS AND CONTRIBUTORS "AS IS" AND ANY EXPRESS OR IMPLIED WARRANTIES, INCLUDING, BUT NOT LIMITED TO, THE IMPLIED WARRANTIES OF MERCHANTABILITY AND FITNESS FOR A PARTICULAR PURPOSE ARE DISCLAIMED. IN NO EVENT SHALL COPYRIGHT HOLDERS AND CONTRIBUTORS BE LIABLE FOR ANY DIRECT, INDIRECT, INCIDENTAL, SPECIAL, EXEMPLARY, OR CONSEQUENTIAL DAMAGES (INCLUDING, BUT NOT LIMITED TO, PROCUREMENT OF SUBSTITUTE GOODS OR SERVICES; LOSS OF USE, DATA, OR PROFITS; OR BUSINESS INTERRUPTION) HOWEVER CAUSED AND ON ANY THEORY OF LIABILITY, WHETHER IN CONTRACT, STRICT LIABILITY, OR TORT (INCLUDING NEGLIGENCE OR OTHERWISE) ARISING IN ANY WAY OUT OF THE USE OF THIS SOFTWARE, EVEN IF ADVISED OF THE POSSIBILITY OF SUCH DAMAGE.

Antes de usar
Manual Básico
Manual Avançado
Noções básicas sobre a câmera
Modo Automático / Modo Híbrido automático
Outros modos de fotografia / filmagem
Modo P
Modos Tv, Av e M
Reprodução
Recursos sem fio
Menu de configuração
Acessórios
Apêndice
Índice remissivo



- KSDK Peripheral Drivers, Flash / NVM, KSDK H/W Abstraction Layer (HAL)
(c) Copyright 2010-2015 Freescale Semiconductor, Inc.
ALL RIGHTS RESERVED.

Redistribution and use in source and binary forms, with or without modification, are permitted provided that the following conditions are met:

- * Redistributions of source code must retain the above copyright notice, this list of conditions and the following disclaimer.
- * Redistributions in binary form must reproduce the above copyright notice, this list of conditions and the following disclaimer in the documentation and/or other materials provided with the distribution.
- * Neither the name of the <organization> nor the names of its contributors may be used to endorse or promote products derived from this software without specific prior written permission.

THIS SOFTWARE IS PROVIDED BY THE COPYRIGHT HOLDERS AND CONTRIBUTORS "AS IS" AND ANY EXPRESS OR IMPLIED WARRANTIES, INCLUDING, BUT NOT LIMITED TO, THE IMPLIED WARRANTIES OF MERCHANTABILITY AND FITNESS FOR A PARTICULAR PURPOSE ARE DISCLAIMED. IN NO EVENT SHALL <COPYRIGHT HOLDER> BE LIABLE FOR ANY DIRECT, INDIRECT, INCIDENTAL, SPECIAL, EXEMPLARY, OR CONSEQUENTIAL DAMAGES (INCLUDING, BUT NOT LIMITED TO, PROCUREMENT OF SUBSTITUTE GOODS OR SERVICES; LOSS OF USE, DATA, OR PROFITS; OR BUSINESS INTERRUPTION) HOWEVER CAUSED AND ON ANY THEORY OF LIABILITY, WHETHER IN CONTRACT, STRICT LIABILITY, OR TORT (INCLUDING NEGLIGENCE OR OTHERWISE) ARISING IN ANY WAY OUT OF THE USE OF THIS SOFTWARE, EVEN IF ADVISED OF THE POSSIBILITY OF SUCH DAMAGE.

■ Informações pessoais e precauções de segurança

Se informações pessoais e/ou configurações de segurança de Wi-Fi, como senhas, etc., forem salvas na câmera, tenha em mente que essas informações e configurações poderão permanecer na câmera. Ao transferir a câmera para outra pessoa, descartá-la ou enviá-la para reparos, certifique-se de adotar as medidas a seguir para prevenir o comprometimento dessas informações e configurações.

- Apague as informações de segurança de Wi-Fi registradas escolhendo [Limpar configurações] nas configurações de Wi-Fi.

■ Informações sobre marcas comerciais e licenciamento

- Microsoft e Windows são marcas comerciais ou registradas da Microsoft Corporation nos Estados Unidos e/ou em outros países.
- Macintosh e Mac OS são marcas comerciais da Apple Inc., registradas nos Estados Unidos e em outros países.
- App Store, iPhone e iPad são marcas comerciais da Apple Inc.
- O logotipo SDXC é marca registrada da SD-3C, LLC.
- HDMI, o logotipo HDMI e High-Definition Multimedia Interface são marcas comerciais ou registradas da HDMI Licensing, LLC.
- Wi-Fi®, Wi-Fi Alliance®, WPA™, WPA2™ e Wi-Fi Protected Setup™ são marcas comerciais ou registradas da Wi-Fi Alliance.
- A marca e os logotipos Bluetooth® são marcas registradas da Bluetooth SIG, Inc. O uso dessas marcas pela Canon Inc. é feito sob licença. Outras marcas e nomes comerciais pertencem aos seus respectivos proprietários.
- Todas as outras marcas pertencem a seus respectivos proprietários.
- Este dispositivo contém tecnologia exFAT licenciada da Microsoft.
- This product is licensed under AT&T patents for the MPEG-4 standard and may be used for encoding MPEG-4 compliant video and/or decoding MPEG-4 compliant video that was encoded only (1) for a personal and non-commercial purpose or (2) by a video provider licensed under the AT&T patents to provide MPEG-4 compliant video. No license is granted or implied for any other use for MPEG-4 standard.
* Aviso exibido em inglês conforme exigido.

Antes de usar
Manual Básico
Manual Avançado
Noções básicas sobre a câmera
Modo Automático / Modo Híbrido automático
Outros modos de fotografia / filmagem
Modo P
Modos Tv, Av e M
Reprodução
Recursos sem fio
Menu de configuração
Acessórios
Apêndice
Índice remissivo

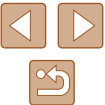

Isenção de responsabilidade

- É proibida a reprodução não autorizada deste manual.
- Todas as medidas baseiam-se em normas de testes da Canon.
- As informações estão sujeitas a alterações sem aviso prévio, assim como as especificações e a aparência do produto.
- As ilustrações e capturas de tela apresentadas neste manual podem diferir ligeiramente do equipamento real.
- Não obstante os itens supracitados, a Canon não se responsabiliza por quaisquer perdas decorrentes do uso deste produto.

Antes de usar
Manual Básico
Manual Avançado
Noções básicas sobre a câmera
Modo Automático / Modo Híbrido automático
Outros modos de fotografia / filmagem
Modo P
Modos Tv, Av e M
Reprodução
Recursos sem fio
Menu de configuração
Acessórios
Apêndice
Índice remissivo

